

Full-Function Test Kit



Series 1 Software Version 1.60

**Equipo de pruebas de amplias funciones
(maleta de pruebas)**

Serie 1, versión de software: 1.60

**Trousse d'essai des fonctions complètes
(mallette test)**

Série 1, version du logiciel : 1.60

**Instruction Bulletin / Boletín de instrucciones /
Directives d'utilisation**

48049-183-06
Rev. 02, 05/2015

Retain for future use. / Conservar para uso futuro. / À conserver pour usage ultérieur.



Full-Function Test Kit

Series 1 Software Version 1.60

Instruction Bulletin

48049-183-06
Rev. 02, 05/2015

Retain for future use.



Hazard Categories and Special Symbols

Read these instructions carefully and look at the equipment to become familiar with the device before trying to install, operate, service, or maintain it. The following special messages may appear throughout this bulletin or on the equipment to warn of hazards or to call attention to information that clarifies or simplifies a procedure.



The addition of either symbol to a “Danger” or “Warning” safety label indicates that an electrical hazard exists which will result in personal injury if the instructions are not followed.



This is the safety alert symbol. It is used to alert you to personal injury hazards. Obey all safety messages that follow this symbol to avoid possible injury or death.

⚠ DANGER

DANGER indicates a hazardous situation which, if not avoided, **will result in** death or serious injury.

⚠ WARNING

WARNING indicates a hazardous situation which, if not avoided, **could result in** death or serious injury.

⚠ CAUTION

CAUTION indicates a hazardous situation which, if not avoided, **could result in** minor or moderate injury.

NOTICE

NOTICE is used to address practices not related to physical injury. The safety alert symbol is not used with this signal word.

NOTE: Provides additional information to clarify or simplify a procedure.

Please Note

Electrical equipment should be installed, operated, serviced, and maintained only by qualified personnel. No responsibility is assumed by Schneider Electric for any consequences arising out of the use of this material.

A qualified person is one who has skills and knowledge related to the construction, installation, and operation of electrical equipment and has received safety training to recognize and avoid the hazards involved.

FCC Notice

This equipment has been tested and found to comply with the limits for a Class A digital device, pursuant to part fifteen of the FCC Rules. These limits are designed to provide reasonable protection against harmful interference when the equipment is operated in a commercial environment. This equipment generates, uses, and can radiate radio frequency energy and, if not installed and used in accordance with the instruction manual, may cause harmful interference to radio communications. Operation of this equipment in a residential area is likely to cause harmful interference in which case the user will be required to correct the interference at his own expense. This Class A digital apparatus complies with Canadian ICES-003.

Full-Function Test Kit Software Version and Upgrade

Full-Function Test Kit (FFTK) software version 1.60 is programmed to work in both Series 1 and Series 2 FFTK units. Software version 1.60 recognizes the hardware and configures the program to work on either hardware version.

FFTK software version 1.60 is available for download from the Schneider Electric internet site: www.schneider-electric.com/download.

Table of Contents

| | |
|---|----|
| Table of Contents | 7 |
| Full-Function Test Kit Identification | 9 |
| Technical Specifications | 10 |
| Determine Trip Unit Compatibility | 10 |
| Connections | 11 |
| Connect Power Cable | 11 |
| Compact™ NS Circuit Breakers Equipped with STR Trip Units | 11 |
| Micrologic™ and ET Trip Units | 11 |
| Power-On Test | 12 |
| Language Selection | 13 |
| From Full-Function Test Kit Title Screen | 13 |
| From Select Test Kit Function Screen | 14 |
| Secondary Injection Testing | 15 |
| Secondary Injection Test Setup Procedures | 15 |
| Configure Circuit Breaker Parameters..... | 16 |
| Automatic Trip Curve Test (All Trip Units Except STR22ME) | 20 |
| Configure Protection Parameters | 20 |
| Configure Automatic Trip Curve Test | 21 |
| Save Test Files..... | 23 |
| Automatic Trip Curve Test (STR22ME Trip Unit Only) | 24 |
| Configure Protection Parameters | 24 |
| Configure Automatic Trip Curve Test | 24 |
| Save Test Files..... | 26 |
| Manual Trip Curve Test (All Trip Units Except STR22ME) | 27 |
| Save Test Files..... | 29 |
| Manual Trip Curve Test (STR22ME Trip Unit Only) | 30 |
| Save Test Files..... | 31 |
| Mechanical Operation Trip Test | 32 |
| Zone-Selective Interlocking Test | 33 |
| Inhibit Functions | 35 |
| Ground-Fault Inhibit | 35 |
| Thermal-Imaging Inhibit | 38 |
| View, Delete and Print Saved Test Files | 41 |
| View Saved Test Files | 41 |
| Delete Saved Test File | 43 |
| Delete One Saved Test File | 43 |
| Delete All Saved Test Files..... | 44 |
| Print Saved Test Files | 45 |
| Configure Full-Function Test Kit Options | 45 |
| Language Selection | 45 |
| Set Display Screen Backlight | 46 |
| Adjust Display Screen Contrast | 46 |
| Calibrate Display | 46 |
| Maintenance | 47 |
| Fuse Replacement | 47 |
| Calibration | 48 |
| Cleaning | 48 |

| | |
|--|----|
| Troubleshooting | 48 |
| General Errors | 48 |
| Error Messages | 52 |
| Glossary | 53 |
| ASIC (Application Specific Integrated Circuit) | 53 |
| Circuit Breaker Family | 53 |
| Circuit Breaker Type | 53 |
| Close and Latch..... | 53 |
| Earth-Leakage Delay (th)..... | 53 |
| Earth-Leakage Pickup (lh)..... | 53 |
| Ground-Fault Delay (tg)..... | 53 |
| Ground-Fault Pickup (lg) | 53 |
| In..... | 53 |
| Interrupt Rating..... | 53 |
| LSIG/LSIV..... | 53 |
| Long-Time Ampere Rating..... | 53 |
| Long-Time Delay (tr)..... | 53 |
| Long-Time Pickup (lr) | 53 |
| Selectivity..... | 54 |
| Short-Time Delay (tsd)..... | 54 |
| Short-Time Pickup (lsd) | 54 |
| Standard | 54 |
| Trip Unit | 54 |
| Trip Unit Family..... | 54 |
| Trip Unit Type | 54 |

Full-Function Test Kit Identification

Figure 1 – Full-Function Test Kit and Case Contents



Technical Specifications

Table 1 – Full-Function Test Kit Technical Specifications

| Parameters | | Value | |
|--|------------------------|--|--------------------------|
| Fuse | 120 Vac Applications | 2 A, 250 Vac, Fast-blow (Recommended Fuse: Bussman Part No. AGC-2) | |
| | 230 Vac Applications | 1 A, 250 Vac, Fast-blow (Recommended Fuse: Bussman Part No. AGC-1) | |
| Nominal Operating Voltage | | 115–230 Vac | |
| Operating Voltage Range | | 102–144 Vac | |
| | | 207–253 Vac | |
| Operating Frequency | | 50 Hz | |
| | | 60 Hz | |
| Operating Temperature | | -20–50 °C | |
| Storage Temperature | | -20–60 °C | |
| 24 Vdc Power | Nominal Voltage | 24 Vdc | |
| | Tolerance | 22.8–25.2 Vdc | |
| | Maximum Output Current | 100 mA | |
| Trip Time Measurement | Accuracy | ±5 mS | |
| | Resolution | 1 mS | |
| | Range | 0–3000 sec. | |
| Fault Signal | Voltage Source | Accuracy (Percent Error in Amplitude + Percent Error in Frequency) | ±3% |
| | | Nominal Frequency | 60 Hz |
| | | Amplitude Range | 0.031–21.5 at 60 Hz Vrms |
| | Current Source | Accuracy | ±3% |
| | | Amplitude Range | 0.020–2.3 Amperes dc |
| Installation Category (Overvoltage Category) | | Category II | |
| Maximum Power Rating | | 100 W | |

Determine Trip Unit Compatibility

Refer to Table 2 to determine which tests and functions are applicable then follow appropriate connection procedures. **Read this instruction bulletin in its entirety before initiating any test or function.**

Table 2 – Trip Unit Compatibility

| Trip Unit Family/Type | | Test Cable | Test Functions | | | | Inhibit Functions | |
|-----------------------|--|------------------|----------------|-------------|----------------------|--------------|----------------------|-------------------------|
| | | | Automatic Trip | Manual Trip | Mechanical Operation | ZSI Function | Ground-Fault Inhibit | Thermal-imaging Inhibit |
| Non-Communicating | STR22ME, STR22GE, STR22SE, STR23SE, STR23SP, STR43ME | 2-Pin Test Cable | X | X | X | | | |
| | STR53UP, STR53UE | | X | X | X | | | |
| | ET 1.0M | 7-Pin Test Cable | X | X | X | | | |
| | ET 1.0I | | X | X | X | | | |
| | ET1.0 | | X | X | X | | | |
| | Micrologic 2.0, 3.0, 5.0 | | X | X | X | | | |
| Communicating | Micrologic 2.0A, 3.0A, 5.0A, 7.0A | 7-Pin Test Cable | X | X | X | X | | X |
| | Micrologic 5.0P, 5.0H, 7.0P, 7.0H | | X | X | X | X | | X |
| | Micrologic 6.0A, 6.0P, 6.0H | | X | X | X | X | X | X |

Connections

NOTE: Trip unit must be installed in circuit breaker in order to properly execute the Full-Function Test Kit tests and inhibit functions.

The power cord, test cables, keys and instruction bulletin are located in the lid compartment of the Full-Function Test Kit case.

Connect Power Cable

1. Connect socket end of power cord to the power cord receptacle on the Full-Function Test Kit.
2. Plug other end of the power cord into a grounded outlet.

NOTE: If a Full-Function Test Kit is used in a noisy environment, the power cable ground connection must be connected to same potential as the cradle of the circuit breaker being tested.

Compact™ NS Circuit Breakers Equipped with STR Trip Units

1. Connect ten-pin test cable connector (A) to ten-pin port on Full-Function Test Kit.
2. Connect two-pin test cable connector (B) to test port on STR trip units. Make sure to observe correct polarity.

Figure 2 – Connection to STR Trip Units

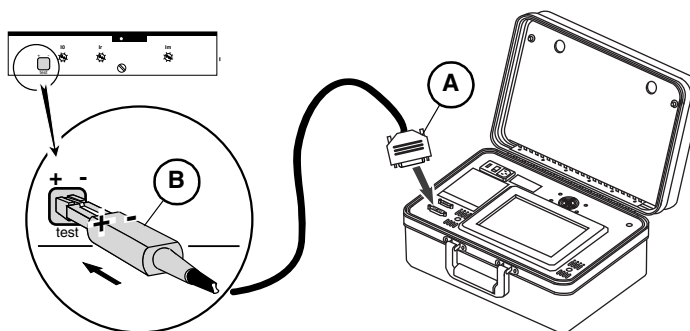

Micrologic™ and ET Trip Units

NOTICE

HAZARD OF EQUIPMENT DAMAGE

Pins on a seven-pin test cable connector (see Fig. 3) can bend or break if forced. Avoid using excess force when connecting to trip unit test port.

Failure to follow these instructions can result in equipment damage.

NOTE: Older ET1.0 trip units have the test port covered. Cut the label (A) as shown to access the trip unit port.

1. Connect ten-pin test cable connector (B) to ten-pin port on Full-Function Test Kit.
2. Connect seven-pin test cable connector (C) to test port on Micrologic trip units.
 - a. To plug in, push in seven-pin connector and turn clockwise.
 - b. To unplug, push in seven-pin connector and turn counterclockwise.

ENGLISH

Figure 3 – Connection to Micrologic and ET Trip Units

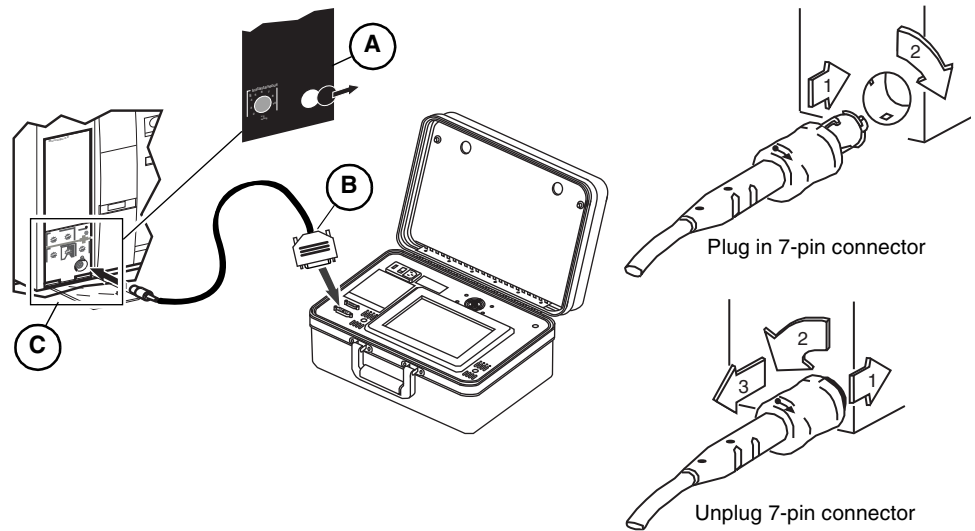

Power-On Test

The Power-On Test, performed each time the Full-Function Test Kit power switch is turned on, verifies memory has not been corrupted. It also confirms functionality of interface screen.

A spinning Schneider Electric logo (Fig. 4) is displayed on interface screen during a power-on test. If the logo continues to spin longer than ten seconds, the Full-Function Test Kit has failed the power-on test.

Figure 4 – Power-On Test Screen



If the Full-Function Test Kit passes the test, the spinning logo screen will advance to the Full-Function Test Kit title screen (Fig. 5).

Figure 5 – Full-Function Test Kit Title Screen

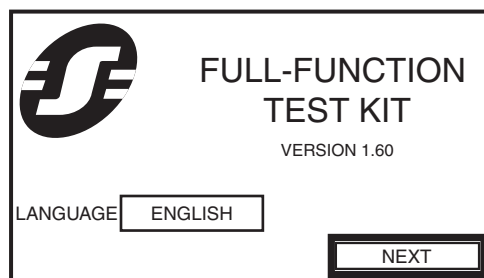

When the Full-Function Test Kit title screen appears:

- If the LANGUAGE touch key or the NEXT touch key is pressed within 10 seconds, the test kit will advance to the appropriate screen for the pressed touch key.
- If the LANGUAGE touch key or the NEXT touch key is not pressed within 10 seconds, the Full-Function Test Kit will automatically go into calibration mode. After calibration is complete, the test kit will return to the Full-Function Test Kit Title Screen.

NOTE: Please refer to “Calibrate Display” on page 46 to perform the calibration.

This procedure applies once each time the test kit is powered on.

Language Selection

The Full-Function Test Kit supports English, French, Spanish, German and Italian. The language setting can be changed in two places, from the Full-Function Test Kit Title screen and from the Select Test Kit Function screen.

From Full-Function Test Kit Title Screen

NOTE: Pressing a language touch key on the Select Language screen will automatically change all Full-Function Test Kit language settings.

Figure 6 – Full-Function Test Kit Title Screen

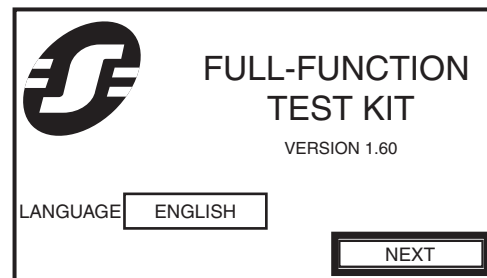

1. From Full-Function Test Kit title screen, press the Language touch key

Figure 7 – Select Language Screen

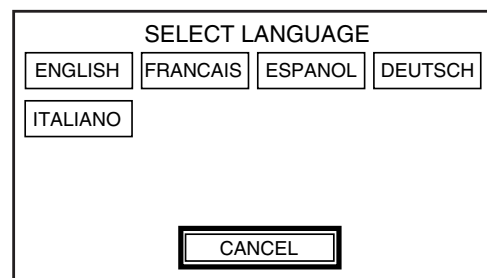

2. Select the appropriate language setting from the Select Language screen. these instructions will return to the Full-Function Test Kit title screen (Fig. 6).

From Select Test Kit Function Screen

NOTE: Pressing the language touch key on the Select Language screen will automatically change all Full-Function Test Kit language settings.

Figure 8 – Select Test Kit Function Screen

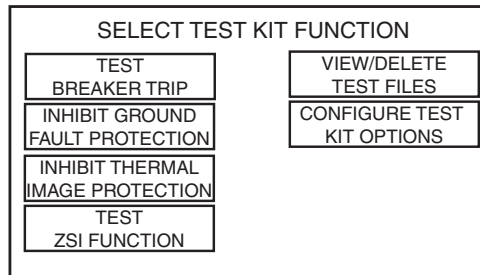

1. From the Select Test Kit function screen, press Configure Test Kit Options touch key. The display will advance to the Configure Test Kit Options screen (Fig. 9).

Figure 9 – Configure Test Kit Options Screen

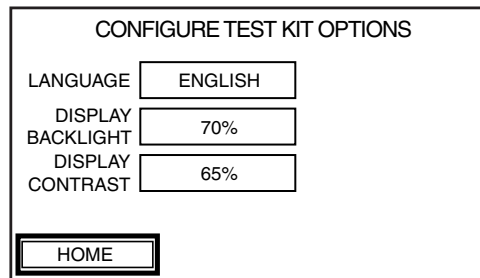

2. From the Configure Test Kit Options screen press the Language touch key.
3. Select appropriate language setting from the Select Language screen (Fig. 7). The display will return to the Configure Test Kit Options screen (Fig. 9).

Secondary Injection Testing

Secondary Injection Test Setup Procedures

⚠ DANGER

HAZARD OF ELECTRIC SHOCK, EXPLOSION OR ARC FLASH

- Apply appropriate personal protective equipment (PPE) and follow safe electrical work practices. See NFPA 70E or CSA Z462.
- This equipment must only be installed and serviced by qualified electrical personnel.
- Turn off all power supplying this equipment before working on or inside equipment.
- Always use a properly rated voltage sensing device to confirm power is off.
- Replace all devices, doors and covers before turning on power to this equipment.

Failure to follow these instructions will result in death or serious injury.

The following set-up procedures apply to automatic, manual and mechanical secondary injection tests.

From the Select Test Kit Function screen press TEST BREAKER TRIP to advance to the Configure Circuit Breaker Parameters screen.

Figure 10 – Select Test Kit Function Screen

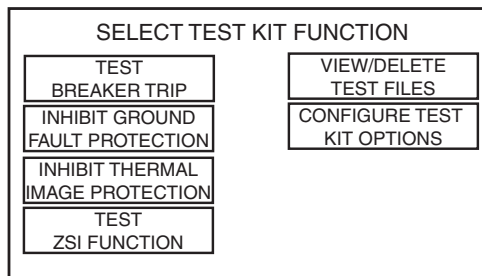

Configure Circuit Breaker Parameters

Parameters selected on the Configure Circuit Breaker Parameters screen determine type and magnitude of the fault to be injected into the circuit breaker during the secondary injection test. Values must be selected for all parameters on the Configure Circuit Breaker Parameters screen before advancing to the next screen.

1. Press the touch key beside each parameter name to select its value.

Figure 11 – Configure Circuit Breaker Parameters Screen

See Figures 12 and 13 for examples of parameter value locations on the circuit breaker labels and trip units. The parameter input sequence is controlled by the Full-Function Test Kit according to the following hierarchy:

- TRIP UNIT FAMILY: select trip unit family (see Table 2 for compatibility)
- TRIP UNIT TYPE: select trip unit type (see Table 2 for compatibility)
- STANDARD: choose electrical standard for circuit breaker (UL, IEC, ANSI or CCEE)
- BREAKER FAMILY: select circuit breaker family (Compact, Masterpact or PowerPact)
- BREAKER TYPE: select type of circuit breaker (NS, NSJ, ET, NT, NW, M, P or R)

NOTE: If testing a standard-width 4000 A ANSI circuit breaker, set STANDARD to "ANSI" and BREAKER TYPE to "NW40B".

Parameters must be selected according to the hierarchy outlined above. An empty touch key next to a parameter label indicates its value must be selected before moving to the next parameter touch key. Parameter values displayed in reverse video either have only one available option which cannot be altered or are automatically determined by means of communication between the Full-Function Test Kit and a communicating trip unit. If these preset values are incorrect, refer to the trip unit instruction bulletin for more details.

NOTE: Verify that each parameter value is correct before continuing to the next screen. Full-Function Test Kit records parameter values are entered from the most recent secondary injection test performed.

Figure 12 – Circuit Breaker Label Examples for Configure Circuit Breaker Parameters Screen

MASTERPACT
NW 08 H1
Low-voltage Power
Circuit Breaker
Interruptor de Potencia
de Baja Tension
Disjoncteur de Puissance
à Basse Tension
800 A Frame/Cap.
Interrupting Rating/ A nom. I
50/60 Hz
ANSI C37/ UL 1066/
NEMA SG3
254 V~ 65 kA
508 V~ 65 kA
635 V~ 65 kA
Cat.
WA4AAR44A9SFBFXXXX
S/N:
40°C 60 01172
Equipment Protection Only
Protección del Equipo Solamente
Protection de l'appareil Seulement

PowerPact®
RG 1200
Circuit Breaker
Interruptor Automático
Disjoncteur
RGA36120CU31A
AIR/A nom. I UL
60 Hz 60 Hz CSA
(V) (kA) NEMA
240 ~ 65 NMX
480 ~ 35
600 ~ 18
AIR/A nom. I IEC 60947-2
50/60 Hz AS
Ue Icu Ics BS
(V) (kA) (kA) CEI
240 ~ 50 25 UNE
415 ~ 35 20 UTE
VDE
Ui 750 V Uimp 8 kV
HACR type/
tipo CAAR 40°C
Cu/Al lb-in
#3/0 AWG-600 kcmil 450 lb-pulg
lb-po
Cu/Al N · m
95-300 mm² 50
S/N:
S1 60 01172

MERLIN GERIN
compact
NSJ600 N
600V 50/60Hz
current limiting
(see curves in catalog)
UL/CSA
interrupting ratings
RMS sym. Amps
240V ac 65k
480V ac 35k
600V ac 18k
IEC 947-2 Icu
220/240V ~ 85kA
380/415V ~ 45kA
Ics = 100% Icu
Ui 750V Uimp 8kV
cat A
UTE VDE BS CEI UNE NEMA
In = 600A

A—Circuit Breaker Family
B—Circuit Breaker Type
C—Interrupting Rating
D—Standard
E—Sensor Plug Rating (In)

ENGLISH

Figure 13 – Trip Unit Examples for Configure Circuit Breaker Parameters Screen

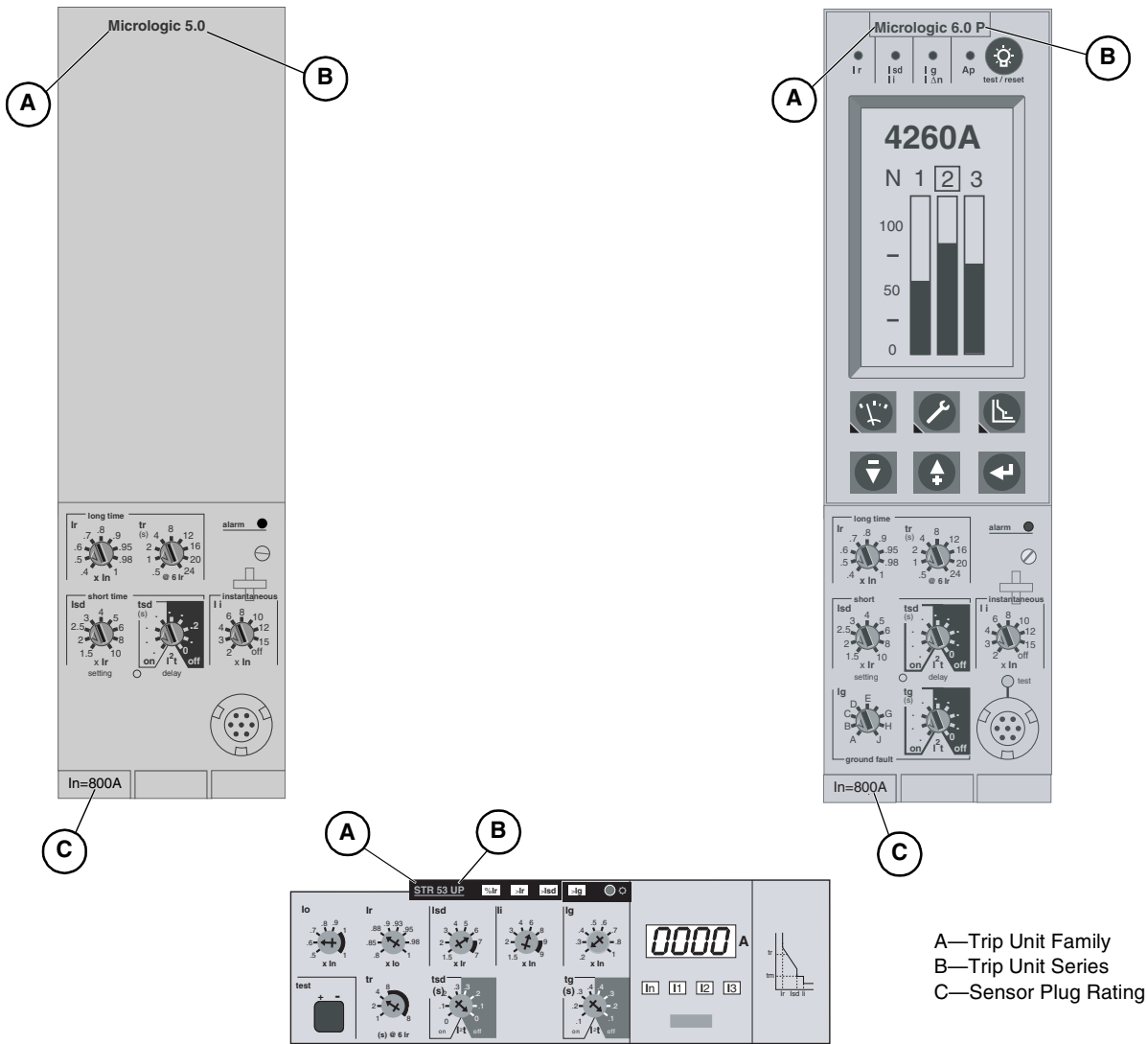
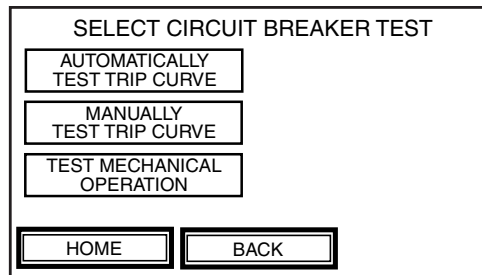

Figure 14 – Select Circuit Breaker Test Screen



- Once all parameter values have been entered and confirmed on the Configure Circuit Breaker Parameters screen (Fig. 11), press NEXT to advance to the Select Circuit Breaker Test screen.

NOTE:

- Parameter values displayed in reverse video either have only one available option which cannot be altered or are automatically determined by means of communication between the Full-Function Test Kit and a communicating trip unit. For all trip units, the Full-Function Test Kit identifies trip unit family/type by connection of either a two-pin or seven-pin test cable. For communicating Micrologic trip units (see Table 2), the Full-Function Test Kit identifies the sensor plug value and all available pickup and delay settings for LSIG protection for the device being tested. In addition to reading these values, the Full-Function Test Kit can read BREAKER FAMILY, BREAKER TYPE, INTERRUPT RATING and STANDARD for Micrologic P and H trip units if these trip units have been properly configured.
- Verify the values for the device parameters are correct before continuing with test. The Full-Function Test Kit records values entered from previous secondary injection test performed.
- For Micrologic trip units, the circuit breaker will be ZSI self-restrained for both equipment ground-fault and short-time protection during secondary injection testing.
- The contact wear counter on Micrologic P and H trip units will not increment during secondary injection testing.
- All advanced protections, logging of trips, logging of alarms and activation of alarms are disabled during secondary injection testing for Micrologic P and H trip units. Refer to trip unit instruction bulletin for more information on these functions.
- The Full-Function Test Kit cannot disable thermal imaging on non-communicating trip units (see Table 2). Therefore, a fifteen-minute delay must be observed from the last long-time trip test performed until the next long-time trip test performed.
- The SDE counter, located in the circuit breaker communication module (BCM), will increment each time a circuit breaker opens due to a fault secondary injected by the Full-Function Test Kit. Refer to the trip unit instruction bulletin for more information regarding this condition.
- The Full-Function Test Kit will only test residual equipment ground-fault protection. Systems using modified differential ground fault (MDGF) and ground source return cannot be tested.
- For Micrologic 7.0A, 7.0H and 7.0P trip units, the Full-Function Test Kit cannot test earth leakage pickup and delay (VIGI) protection. The Full-Function Test Kit will only test the LSI protection functions of the circuit breaker.
- For Micrologic A trip units only, performing a secondary injection test will reset to zero the maximum recorded value on each phase. If necessary, record maximum values before testing.

Automatic Trip Curve Test (All Trip Units Except STR22ME)

This mode provides an automated test of the circuit breaker time-current curve, allowing the Full-Function Test Kit to verify long-time, short-time, instantaneous and ground-fault functions. The Full-Function Test Kit injects secondary fault signals based on trip unit and circuit breaker pickup and delay settings to measure the amount of time delay before a trip signal is initiated. This data is automatically compared to the circuit breaker time-current curve to determine if the device is within tolerance. This comparison of data will determine which specific protection functions passed or failed.

NOTE: Test points are chosen to minimize test time required to adequately test each trip curve segment.

Configure Protection Parameters

1. Follow secondary injection test setup procedures.
2. Choose or confirm the applicable LSIG circuit breaker protection settings on Configure Protection Parameters screen:
 - I_o: derating value (STR trip units only).
 - I_r: long-time pickup.
 - t_r: long-time delay.
 - I_{dmtl}: inverse definite mean time lag (refer to Micrologic P or H trip unit instruction bulletin for more information.)
 - I_{sd}: short-time pickup.
 - t_{sd}: short-time delay.
 - I_i: instantaneous trip.
 - I_g: ground-fault pickup.
 - t_g: ground-fault delay.

NOTE: All applicable values for LSIG protection must be entered before moving to Configure Automatic Trip Curve Test screen.

Figure 15 – Configure Protection Parameters Screen

| CONFIGURE PROTECTION PARAMETERS | | | |
|---------------------------------|---------------|-----------------|---------------|
| I _r | 0.4 (40 A) | t _{sd} | 0.3 s ON |
| t _r | 0.5 s | I _i | 2 (200 A) |
| IDMTL | OFF | I _g | 0.3 (30 A) |
| I _{sd} | 1.5 (60 A) | t _g | 0.1 s OFF |
| HOME | | BACK | |
| NEXT | | | |

3. Once all LSIG protection settings are confirmed, press NEXT to advance to Configure Automatic Trip Curve Test screen.

Configure Automatic Trip Curve Test

The parameter touch keys on the Configure Automatic Trip Curve Test screen (Long-time, Short-time, Instantaneous and Ground Fault) represent specific segments of a trip unit time-current curve. Some segments may be disabled and appear in reverse video or may not appear at all depending on type and individual settings of the trip unit and circuit breaker being tested. Refer to Table 2 for application compatibility. Applicable time-current curve segments can be enabled or disabled by toggling the touch key next to the appropriate parameter touch key.

1. Select the time-current curve segments to be tested by toggling the appropriate touch keys to ENABLED.
2. Press NEXT to proceed to the Automatic Trip Curve Test Alert screen.

Figure 16 – Configure Automatic Trip Curve Test Screen **Figure 17 – Automatic Trip Curve Test Alert Screen**

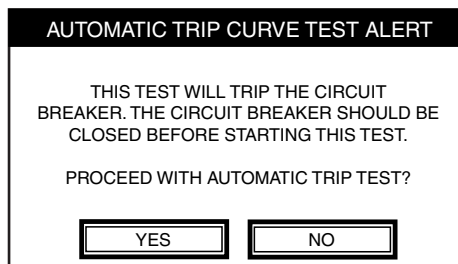
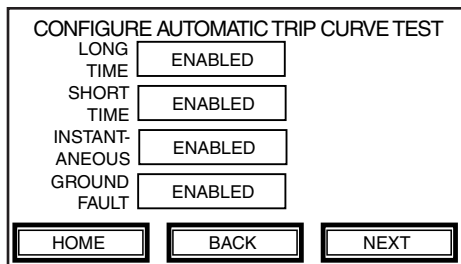

NOTE: Circuit breaker must be in the closed position to guarantee correct test results. A Full-Function Test Kit will automatically test a circuit breaker by injecting appropriate current required to test each enabled section of the time-current curve.

NOTE: Micrologic 5.0 trip units with a short-time delay setting of I²t ON will fail the test on the short-time segment of the time-current curve. This failure may be due to the thermal-imaging feature which causes circuit breakers to trip on the long-time function. Refer to the trip unit instruction bulletin for more information on thermal imaging.

To accurately test short-time segment of time-current curve for Micrologic 5.0 trip units with a short-time delay setting of I²t ON, wait 15 minutes after testing the long-time segment of the time-current curve, then toggle the LONG TIME time touch key on the Configure Automatic Trip Curve Test screen (Fig. 16) to DISABLED and perform the test. The fifteen-minute wait period applies each time the short-time segment of the time-current curve is tested since the thermal imaging feature is operable regardless of the time-current curve segment being tested.

3. Read alert message, verify circuit breaker is closed and press YES to initiate test.

The Automatic Trip Curve Test screen displays a table with three columns:

- INJECTION CURRENT—shows magnitude of current, in amperes, during testing of each segment of the time-current curve.
- TRIP TIME—displays time, in seconds, until circuit breaker trips.
- STATUS—indicates testing progress for each protective function once all the parameter values have been entered and confirmed on the Configure Circuit Breaker Parameters screen (Fig. 11), Press NEXT to advance to the Select Circuit Breaker Test screen.

Figure 18 – Automatic Trip Curve Test Screen

| AUTOMATIC TRIP CURVE TEST | | | |
|---------------------------|-------------------|-----------|---------|
| | INJECTION CURRENT | TRIP TIME | STATUS |
| LONG TIME | 53 A | 3.188 s | ENABLED |
| SHORT TIME | 130 A | | |
| INSTANT-ANEOUS | 250 A | | |
| GROUND FAULT | 60 A | | |

CANCEL

⚠ CAUTION

HAZARD OF LOSS OF GROUND-FAULT PROTECTION

Equipment ground-fault protection will be disabled for up to two minutes if the test cable is removed from the test port on a communicating Micrologic trip unit without properly exiting the secondary injection testing function. Wait two minutes before re-energizing circuit breaker.

Failure to follow these instructions could result in injury or equipment damage.

The following variables can appear in the status column:

NOTE: If the test cable is removed from the test port on a communicating Micrologic trip unit without properly exiting the secondary injection testing function, advanced protection, activation of alarms, logging of events, equipment ground-fault protection and thermal imaging may be disabled for up to two minutes after cable has been removed. Circuit breaker may also be ZSI restrained for up to two minutes for equipment ground-fault and short-time protection.

- INITIALIZING (blinking): initializing Full-Function Test Kit and trip unit.
- TESTING: injecting fault signal.
- TRIPPED: fault signal caused circuit breaker to trip.
- STOPPING (blinking): exiting test mode.
- STOPPED (user initiated): fault signal removed.
- PASSED: segment of time-current curve passed.
- FAILED: segment of time-current curve failed.
- ERROR: communication error occurred.

- 4. After each segment of the time-current curve is tested, close the circuit breaker before continuing to the next segment of the time-current curve.

The Full-Function Test Kit records the amount of time required to initiate a trip signal for each time-current curve segment and automatically compares results with the circuit breaker time-current curve points. After checking each time-current curve segment, the STATUS column indicates which functions passed or failed.

NOTE: If performing another long-time trip test, a fifteen-minute delay must be observed on non-communicating Micrologic, ET and STR trip units to allow reset of the thermal memory.

Save Test Files

- 1. From the Automatic Trip Curve Test screen, press NEXT to advance to the Save Test File screen. Results of up to fifty completed time-current curve tests can be saved.

Figure 19 – Save Test File Screen

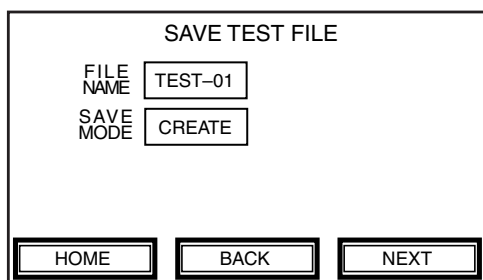

- 2. A default test file name is automatically provided in the FILE NAME touch key. To change the default file name press the FILE NAME touch key to bring up a keypad screen and enter a new file name.
- 3. Toggle the SAVE MODE touch key to indicate whether file is new (CREATE) or replacing an existing file (OVERWRITE).

NOTE: If fifty files already exist it will be necessary to overwrite one of them. If no files exist, the OVERWRITE option is not selectable.

- 4. Press NEXT to save the file and proceed to the TEST FILE STATUS screen.

Figure 20 – Test File Status Screen

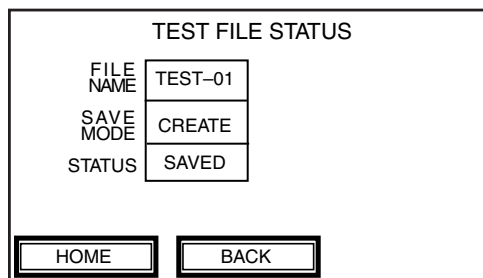

ENGLISH

Automatic Trip Curve Test (STR22ME Trip Unit Only)

This mode provides an automated test of the circuit breaker time-current curve. This function allows the Full-Function Test Kit to verify long-time, short-time and instantaneous functions. The Full-Function Test Kit injects secondary fault signals based on the trip unit settings and measures the amount of time delay before a trip signal is initiated. This data will then automatically be compared to the circuit breaker time-current curve to determine if the device is within tolerance. This comparison of data will determine which specific functions passed or failed.

Configure Protection Parameters

1. Follow secondary injection test setup procedures.
2. Set trip unit long-time pickup to minimum value.

Figure 21 – Configure Protection Parameters Screen

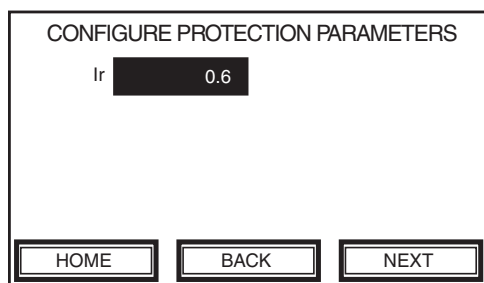

NOTE: The Full-Function Test Kit cannot accurately detect when the circuit breaker has tripped if the pickup setting is higher than the minimum value. If the pickup setting is normally set higher than the minimum value, record the value so it can be reset after testing is complete.

Configure Automatic Trip Curve Test

The parameter touch keys on the Configure Automatic Trip Curve Test screen (Long-time, Short-time and Instantaneous) represent specific segments of a trip unit time-current curve. Some segments may be disabled and appear in reverse video or may not appear at all depending on the type and individual settings of the trip unit and circuit breaker being tested. Refer to Table 2 for application compatibility. Applicable time-current curve segments can be enabled or disabled by toggling the touch key next to the appropriate touch key label.

1. Select time-current curve segments to be tested by toggling appropriate touch keys to ENABLED.

Figure 22 – Configure Automatic Trip Curve Test Screen

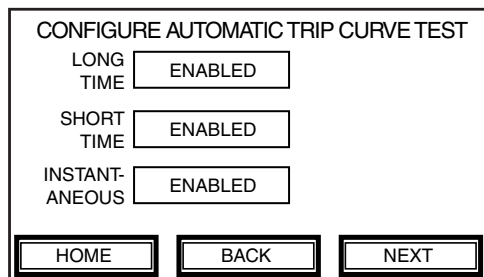

2. Press NEXT to proceed to the Automatic Trip Curve Test Alert screen.

NOTE: The circuit breaker must be in the closed position to guarantee correct test results. The Full-Function Test Kit will then automatically test the circuit breaker by injecting the appropriate current required to test each enabled section of the time-current curve.

3. Read alert message, verify circuit breaker is closed and press YES to initiate test.

Figure 23 – Automatic Trip Curve Test Alert Screen

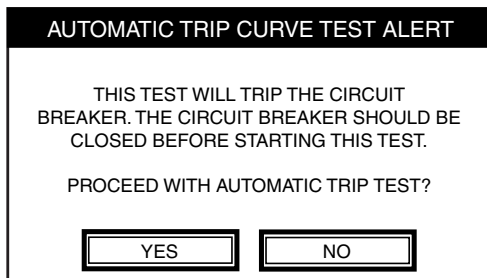

The Automatic Trip Curve Test screen displays a table with three columns:

- INJECTION CURRENT—shows magnitude of current, in amperes, during testing of each segment of the time-current curve.
- TRIP TIME—displays time, in seconds, until circuit breaker trips.
- STATUS—indicates testing progress for each protective function. The following variables can appear in the status column:
 - INITIALIZING (blinking): initializing Full-Function Test Kit and trip unit.
 - TESTING: injecting fault signal.
 - TRIPPED: fault signal caused circuit breaker to trip.
 - STOPPING (blinking): exiting test mode.
 - STOPPED (user initiated): fault signal removed.
 - PASSED: segment of time-current curve passed.
 - FAILED: segment of time-current curve failed.
 - ERROR: communication error occurred.

Figure 24 – Automatic Trip Curve Test Screen

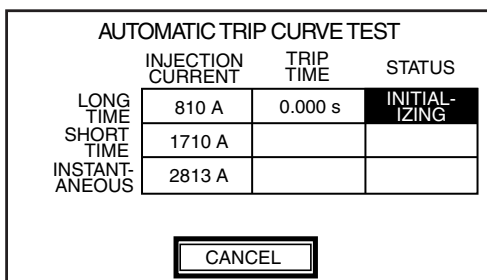

4. After each segment of the time-current curve is tested, close circuit breaker before continuing to next segment of time-current curve

The Full-Function Test Kit records the amount of time required to initiate the trip signal for each time-current curve segment and automatically compares results with the circuit breaker time-current curve points. After checking each time-current curve segment, the STATUS column indicates which functions passed or failed.

NOTE: If performing another long-time trip test, a fifteen-minute delay must be observed on non-communicating Micrologic, ET and STR trip units to allow reset of thermal memory.

5. Restore trip unit long-time pickup setting to original value.

Save Test Files

1. From the Automatic Trip Curve Test screen, press NEXT to advance to the Save Test File screen. Results of up to fifty completed time-current curve tests can be saved.

Figure 25 – Save Test File Screen

| SAVE TEST FILE | | | | |
|--|---------|------|------|------|
| FILE NAME | TEST-01 | | | |
| SAVE MODE | CREATE | | | |
| <table border="1"> <tr> <td>HOME</td> <td>BACK</td> <td>NEXT</td> </tr> </table> | | HOME | BACK | NEXT |
| HOME | BACK | NEXT | | |

2. A default test file name is automatically provided in the FILE NAME touch key. To change the default file name press the FILE NAME touch key to bring up the keypad screen and enter a new file name.
3. Toggle the SAVE MODE touch key to indicate whether file is new (CREATE) or replacing an existing file (OVERWRITE).

NOTE: If fifty files already exist it will be necessary to overwrite one of them. If no files exist, the OVERWRITE option is not selectable.

4. Press NEXT to save file and proceed to the TEST FILE STATUS screen.

Figure 26 – Test File Status Screen

| TEST FILE STATUS | | | |
|--|---------|------|------|
| FILE NAME | TEST-01 | | |
| SAVE MODE | CREATE | | |
| STATUS | SAVED | | |
| <table border="1"> <tr> <td>HOME</td> <td>BACK</td> </tr> </table> | | HOME | BACK |
| HOME | BACK | | |

Manual Trip Curve Test (All Trip Units Except STR22ME)

This test allows manual current injection specifications regardless of trip unit settings. The Full-Function Test Kit monitors and displays the trip time associated with the selected current. Trip times reported by the Full-Function Test Kit must be manually compared to a published trip unit time-current curve for the trip unit being tested.

1. Follow secondary injection test setup procedures.
2. From the Configure Manual Trip Curve Test screen, press INJECTION CURRENT touch key to advance to the Select Injection Current screen.

Figure 27 – Configure Manual Trip Curve Test Screen

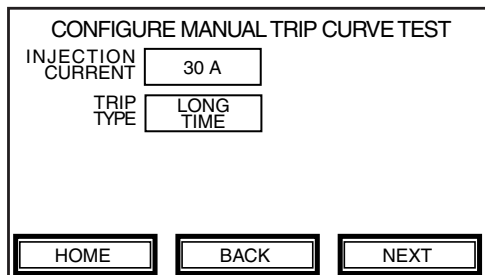

3. Use numerical keypad to type in the desired fault current in amperes.
4. Press ENTER to return to the Configure Manual Trip Curve Test screen.

Figure 28 – Select Injection Current Screen

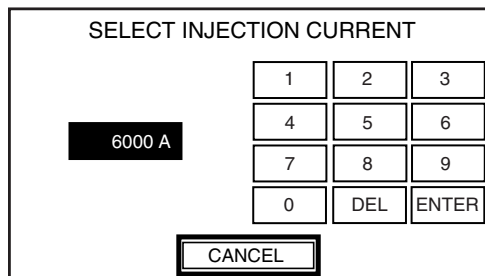

5. From the Configure Manual Trip Curve Test screen, scroll the TRIP TYPE touch key to select the segment of the time-current curve to be tested (Long-time, Short-time, Instantaneous or Ground-fault).

NOTE: Make sure the TRIP TYPE value matches the exact segment of the time-current curve to be tested. If incorrect value is selected for the fault injected, the circuit breaker may trip too fast or too slow. When performing secondary injection testing on all STR trip units, injected fault signal is dc current. The amplitude of the dc signal will either simulate RMS value or peak value depending on the TRIP TYPE option selected. If LONG TIME is selected, the signal injected will simulate the RMS value of an actual fault signal seen at the iron core CT secondary windings. If INSTANTANEOUS is selected, the signal injected simulates peak value of an actual fault signal seen at the iron core CT secondary windings.

6. Press NEXT to proceed to the Manual Trip Curve Test Alert screen.

Figure 29 – Manual Trip Curve Test Alert Screen

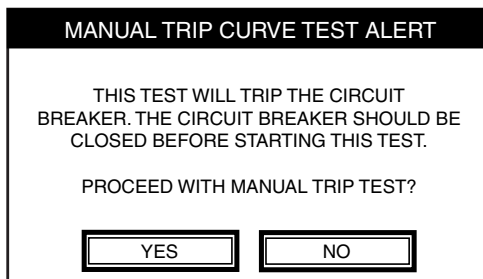

7. Read the alert message, verify the circuit breaker is closed and press YES to initiate the test.

The Manual Trip Curve Test screen displays a table with three columns:

- INJECTION CURRENT—shows magnitude of current, in amperes, during testing of each segment of time-current curve.
- TRIP TIME—displays time, in seconds, until circuit breaker trips.
- STATUS—indicates testing progress for each protective function.

Figure 30 – Manual Trip Curve Test Screen

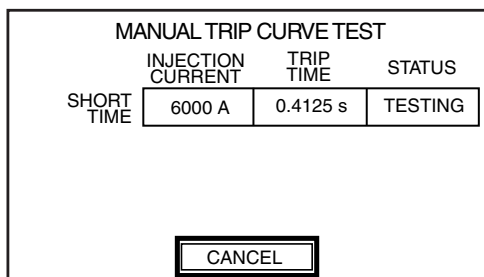

⚠ CAUTION

HAZARD OF LOSS OF GROUND-FAULT PROTECTION

Equipment ground-fault protection will be disabled for up to two minutes if the test cable is removed from the test port on a communicating Micrologic trip unit without properly exiting the secondary injection testing function. Wait two minutes before re-energizing the circuit breaker.

Failure to follow these instructions may result in injury or equipment damage.

The following variables can appear in status column:

NOTE: If test cable is removed from test port on a communicating Micrologic trip unit without properly exiting secondary injection testing function, advanced protection, activation of alarms, logging of events, equipment ground-fault protection and thermal imaging may be disabled for up to two minutes after

cable has been removed. Circuit breaker may also be ZSI restrained for up to two minutes for equipment ground-fault and short-time protection.

- INITIALIZING (blinking): initializing Full-Function Test Kit and trip unit.
- TESTING: injecting fault signal.
- STOPPING (blinking): exiting test mode.
- STOPPED (user initiated): fault signal removed.
- TRIPPED: fault signal caused circuit breaker to trip.
- ERROR: communication error occurred.

NOTE: The Full-Function Test Kit records the amount of time required to initiate a trip signal for each time-current curve segment.

8. Once the circuit breaker trips, compare the value recorded in the TRIP TIME column with published time-current curve for the circuit breaker being tested.

Save Test Files

1. From the Manual Trip Curve Test screen, press NEXT to advance to the Save Test File screen. Results of up to fifty completed time-current curve tests can be saved.

Figure 31 – Save Test File Screen

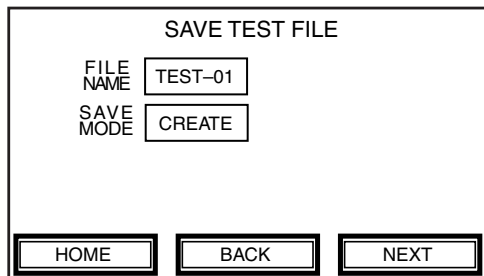

2. A default test file name is automatically provided in the FILE NAME touch key. To change the default file name press the FILE NAME touch key to bring up the keypad screen and enter a new file name.
3. Toggle the SAVE MODE touch key to indicate whether file is new (CREATE) or replacing an existing file (OVERWRITE).

NOTE: If fifty files already exist it will be necessary to overwrite one of them. If no files exist, OVERWRITE option is not selectable.

4. Press NEXT to save file and proceed to the TEST FILE STATUS screen.

Figure 32 – Test File Status Screen

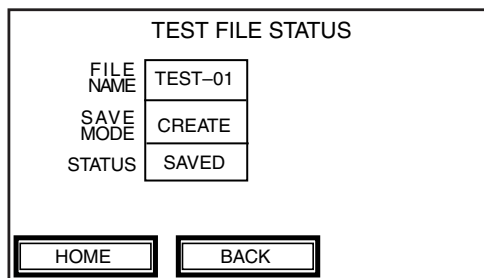

Manual Trip Curve Test (STR22ME Trip Unit Only)

The Full-Function Test Kit monitors and displays the trip time associated with the selected current. Trip times reported by the Full-Function Test Kit must be manually compared to a published trip unit time-current curve for the trip unit being tested.

1. Follow secondary injection test setup procedures.
2. Set the trip unit long-time pickup to minimum value.

NOTE: The Full-Function Test Kit cannot accurately detect when the circuit breaker has tripped if the pickup setting is higher than the minimum value. If the pickup setting is normally set higher than the minimum value, record the value so it can be reset after testing is complete.

3. From Configure Manual Trip Curve Test screen, press the INJECTION CURRENT touch key to advance to the Select Injection Current screen.

Figure 33 – Configure Manual Trip Curve Test Screen

4. Use numerical keypad to type in the primary current in amperes.
5. Press ENTER to return to the Configure Manual Trip Curve Test screen.

Figure 34 – Select Injection Current Screen

6. From the Configure Manual Trip Curve Test screen, scroll the TRIP TYPE touch key to select the fault type (Long-time, Short-time or Instantaneous).

NOTE: Make sure the TRIP TYPE value matches the exact segment of the time-current curve to be tested. If an incorrect value is selected for the fault injected, the circuit breaker may trip too fast or too slow. When performing secondary injection testing on all STR trip units, the injected fault signal is dc current. The amplitude of the dc signal will either simulate RMS value or peak value depending on the TRIP TYPE option selected. If LONG TIME is selected, the signal injected will simulate the RMS value of an actual fault signal seen at the iron core CT secondary windings. If INSTANTANEOUS is selected, the signal injected simulates the peak value of an actual fault signal seen at the iron core CT secondary windings.

7. Press NEXT to proceed to the Manual Trip Curve Test Alert screen.
8. Read the alert message, verify the circuit breaker is closed and press YES to initiate test.

Figure 35 – Manual Trip Curve Test Alert Screen

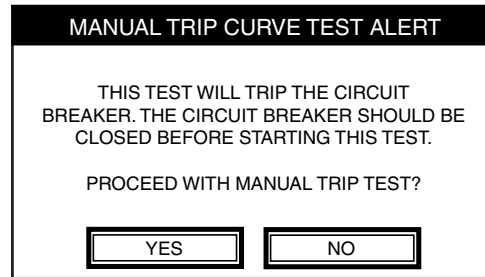

The Manual Trip Curve Test screen displays a table with three columns:

- INJECTION CURRENT—shows magnitude of current, in amperes, during testing of each segment of time-current curve.
- TRIP TIME—displays time, in seconds, until circuit breaker trips.
- STATUS—indicates testing progress for each protective function.

The following variables can appear in the status column:

- INITIALIZING (blinking): initializing Full-Function Test Kit and trip unit.
- TESTING: injecting fault signal.
- STOPPING (blinking): exiting test mode.
- STOPPED (user initiated): fault signal removed.
- TRIPPED: fault signal caused circuit breaker to trip.
- ERROR: communication error occurred.

The Full-Function Test Kit records the amount of time required to initiate a trip signal for each time-current curve segment.

9. Once the circuit breaker trips, compare the value recorded in the TRIP TIME column with published time-current curve for the circuit breaker being tested.
1. From the Manual Trip Curve Test screen, press NEXT to advance to the Save Test File screen. Results of up to fifty completed time-current curve tests can be saved.

Save Test Files

Figure 36 – Save Test File Screen

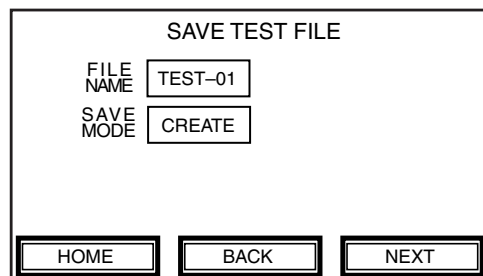

2. A default test file name is automatically provided in the FILE NAME touch key. To change the default file name press the FILE NAME touch key to bring up the keypad screen and enter a new file name.
3. Toggle the SAVE MODE touch key to indicate whether file is new (CREATE) or replacing an existing file (OVERWRITE).

NOTE: If fifty files already exist it will be necessary to overwrite one of them. If no files exist, the OVERWRITE option is not selectable.

4. Press NEXT to save file and proceed to the TEST FILE STATUS screen.

Figure 37 – Test File Status Screen

| TEST FILE STATUS | | | |
|--|---------|------|------|
| FILE NAME | TEST-01 | | |
| SAVE MODE | CREATE | | |
| STATUS | SAVED | | |
| <table style="width: 100%; border: none;"> <tr> <td style="border: 1px solid black; padding: 5px 20px;">HOME</td> <td style="border: 1px solid black; padding: 5px 20px;">BACK</td> </tr> </table> | | HOME | BACK |
| HOME | BACK | | |

Mechanical Operation Trip Test

This test verifies trip unit short-circuit protection. The Full-Function Test Kit supplies power to the trip unit while injecting a secondary fault signal large enough to cause tripping and opening of the circuit breaker.

1. Follow secondary injection test setup procedures.
2. Make sure circuit breaker is in closed position.
3. From the Mechanical Operation Trip Test Alert screen read the alert message, verify the circuit breaker is closed and press YES to initiate test.

Figure 38 – Mechanical Operation Trip Test Alert Screen

| MECHANICAL OPERATION TRIP TEST ALERT | | | |
|---|----|-----|----|
| <p>THIS TEST WILL TRIP THE CIRCUIT BREAKER. THE CIRCUIT BREAKER SHOULD BE CLOSED BEFORE STARTING THIS TEST.</p> <p>PROCEED WITH MANUAL TRIP TEST?</p> | | | |
| <table style="width: 100%; border: none;"> <tr> <td style="border: 1px solid black; padding: 5px 20px;">YES</td> <td style="border: 1px solid black; padding: 5px 20px;">NO</td> </tr> </table> | | YES | NO |
| YES | NO | | |

4. The Full-Function Test Kit injects a fault.
5. Once the Full-Function Test Kit has removed the fault, it displays a message indicating test is complete.
6. Verify circuit breaker tripped.

Zone-Selective Interlocking Test

This test verifies field wiring between multiple circuit breakers connected in a Zone-Selective Interlocking (ZSI) system (see Table 2). While connected to a downstream trip unit, the Full-Function Test Kit causes the trip unit to transmit a ZSI test signal to all connected upstream trip units.

NOTE: Trip units on upstream circuit breakers must support ZSI.

NOTE: Advanced protection and alarms in Micrologic P and H trip units will be disabled. Refer to the trip unit instruction bulletin for advanced protection features.

NOTE: If the test cable is removed from the test port on a communicating Micrologic trip unit without properly exiting the ZSI test, advanced protection, activation of alarms and logging of events may be disabled for up to two minutes after the cable has been removed. Circuit breaker may also be ZSI restrained for up to two minutes for the equipment ground-fault and short-time protection.

1. Press the TEST ZSI FUNCTION on the Select Test Kit Functions screen.

Figure 39 – Select Test Kit Function Screen

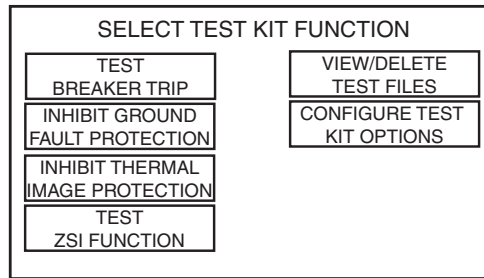

2. Read the alert message and press YES to initiate ZSI test.

Figure 40 – ZSI Test Alert Screen

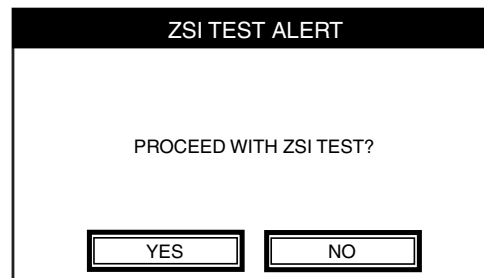

3. The STATUS display on the ZSI Test screen will flash INITIALIZING.

Figure 41 – ZSI Test Initializing Screen

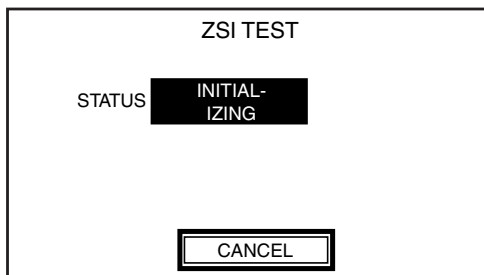

4. While the STATUS display flashes TESTING, the ZSI test is in progress. Check that the Isd/li and/or Ig trip indicator LEDs are flashing on the upstream circuit breakers. A second Full-Function Test Kit or a Hand-Held Test Kit can be used to power upstream trip unit(s), if necessary.
 - If ground-fault protection only is configured for ZSI, the Ig trip indicator LED will flash.
 - If short-time protection only is configured for ZSI, the Isd/li trip indicator LED will flash.
 - If both ground-fault and short-time protection are configured for ZSI, both Ig and Isd/li trip indicator LEDs will flash.

Figure 42 – ZSI Test Testing Enabled Screen

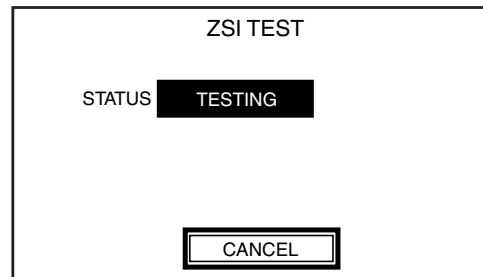

5. Press CANCEL to terminate the ZSI test.
6. The STATUS display will flash STOPPING to indicate the Full-Function Test Kit is exiting test mode.

Figure 43 – ZSI Test Stopping Screen

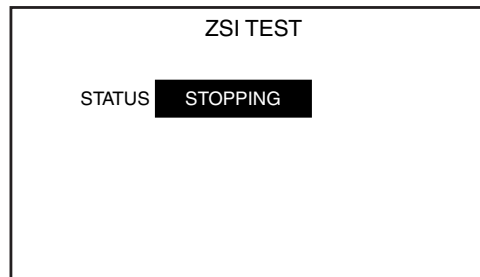

7. Once STOPPED appears in the STATUS display, the ZSI test is complete.

Figure 44 – ZSI Test Testing Stopped Screen

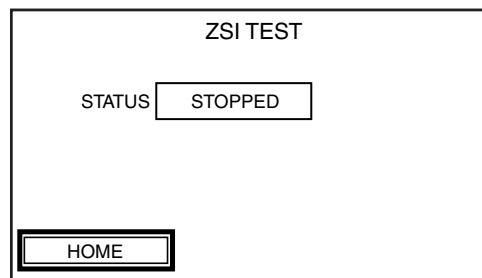

Inhibit Functions

Inhibit functions are only available during long-time, short-time, instantaneous and ground-fault (LSIG) primary-injection testing of communicating Micrologic trip units (see Table 2). For Micrologic P and H trip units, the inhibit functions disables advanced protection, alarms and logging of events. Refer to the trip unit instruction bulletin for advanced protection features.

Ground-Fault Inhibit

| |
|---|
| ⚠ CAUTION |
| <p>HAZARD OF LOSS OF GROUND-FAULT PROTECTION</p> <p>Equipment ground-fault protection will be disabled for up to two minutes if the test cable is removed from the test port on a communicating Micrologic trip unit without properly exiting the ground-fault inhibit function. Wait two minutes before re-energizing circuit breaker.</p> <p>Failure to follow these instructions can result in injury or equipment damage.</p> |

The ground-fault inhibit function allows user to temporarily disable equipment ground-fault protection on Micrologic communicating trip units. This allows the user to perform LSI time-current curve testing using single-phase primary injection.

NOTE: If the test cable is removed from the test port on a communicating Micrologic trip unit without properly exiting the ground-fault inhibit function, advanced protection, activation of alarms, logging of events, equipment ground-fault protection and thermal imaging may be disabled for up to two minutes after the cable has been removed. Circuit breaker may also be ZSI restrained for up to two minutes for equipment ground-fault and short-time protection.

NOTE: The contact wear counter on Micrologic P and H trip units will not increment while the ground fault is being inhibited.

NOTE: For communicating Micrologic trip units, activating the ground-fault inhibit will automatically activate the thermal-imaging inhibit and enable the zone-selective interlocking (ZSI) self-restraint. Therefore, a fifteen-minute waiting period between long-time trip tests does not need to be observed to obtain accurate results.

To execute the ground-fault inhibit function:

1. Press INHIBIT GROUND FAULT PROTECTION on the Select Test Kit Function screen.

Figure 45 – Select Test Kit Function Screen

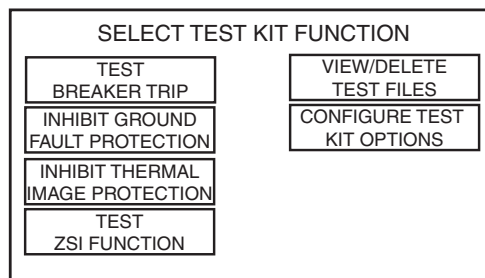

2. Read the alert message and press YES to inhibit ground fault.

Figure 46 – Ground-Fault Inhibit Alert Screen

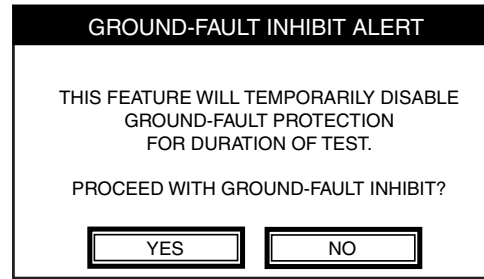

3. The STATUS display on the Ground-Fault Inhibit screen will flash INITIALIZING for communicating Micrologic trip units

Figure 47 – Ground-Fault Inhibit Initializing Screen

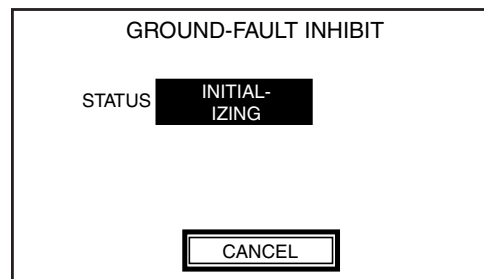

4. Once the STATUS display flashes TESTING, the ground-fault and thermal imaging are being inhibited and the circuit breaker is ready for primary injection testing.

Figure 48 – Ground-Fault Inhibit Enabled Screen

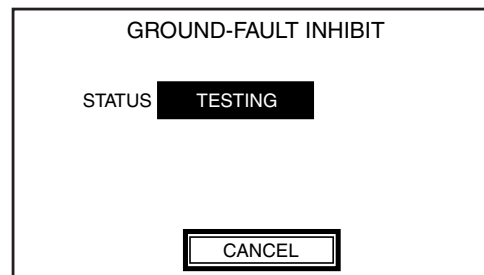

NOTE: Each time the circuit breaker trips, the ground-fault inhibit function must be stopped and restarted before performing another primary injection test.

- When primary injection testing is completed, press CANCEL to stop the ground-fault inhibit function. The STATUS display will flash STOPPING to indicate test exit communication between Full-Function Test Kit and trip unit.

Figure 49 – Ground-Fault Inhibit Stopping Screen

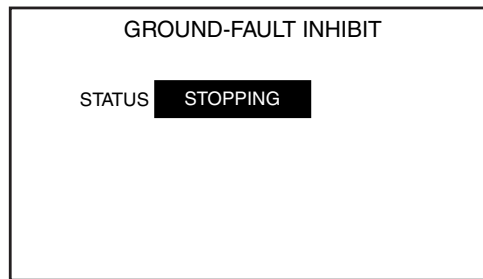

- Once STOPPED appears in the STATUS display, test exit communication is complete.

Figure 50 – Ground-Fault Inhibit Disabled Screen

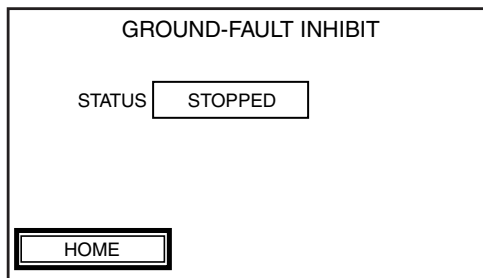

ENGLISH

Thermal-Imaging Inhibit

Thermal-imaging provides continuous temperature rise status of the circuit breaker cabling, both before and after a device trips. Under normal conditions a fifteen-minute delay is required following a device tripping to allow the system to cool before returning to normal functionality. The thermal-imaging inhibit function inhibits thermal imaging thus overriding the fifteen-minute delay and allowing for multiple consecutive primary injection tests.

NOTE: If the test cable is removed from the test port on the Micrologic communicating trip unit without properly exiting the thermal-imaging inhibit function, advanced protection, activation of alarms, logging of events and thermal imaging may be disabled for up to two minutes after the cable has been removed. Circuit breaker may also be ZSI restrained for up to two minutes for short-time protection.

NOTE: The contact wear counter on Micrologic P and H trip units will not increment while thermal imaging is inhibited.

NOTE: Activating thermal-imaging inhibit will enable zone-selective interlocking (ZSI) self-restraint. Therefore, a fifteen-minute waiting period between long-time trip tests does not need to be observed to obtain accurate results.

To execute thermal-imaging inhibit function:

1. Press INHIBIT THERMAL IMAGE PROTECTION on the Select Test Kit Function screen.

Figure 51 – Select Test Kit Function Screen

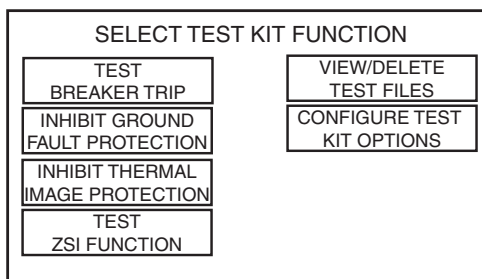

2. Read the alert message and press YES to inhibit thermal imaging.

Figure 52 – Thermal-Image Inhibit Alert Screen

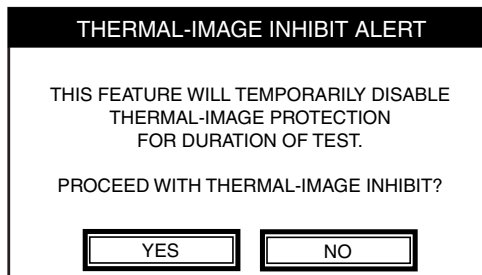

- 3. The STATUS display on the Thermal-Image Inhibit screen will flash INITIALIZING.

Figure 53 – Thermal-Image Inhibit Initializing Screen

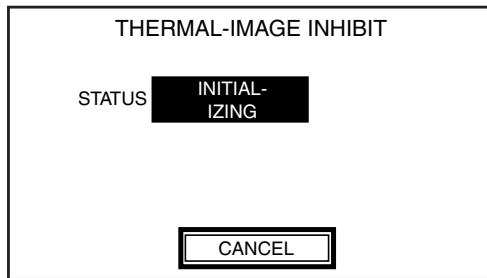

- 4. Once the STATUS display flashes TESTING, thermal imaging is being inhibited and the circuit breaker is ready for primary injection testing.

Figure 54 – Thermal-Image Inhibit Enabled Screen

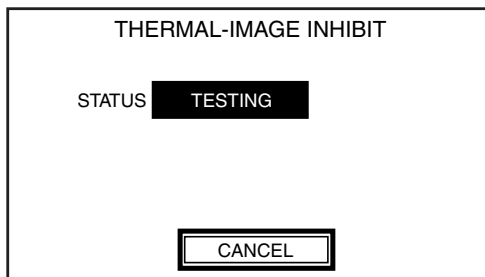

NOTE: Each time the circuit breaker trips, the thermal-image inhibit function must be stopped and restarted before performing another primary injection test.

- 5. When primary injection testing is completed, press CANCEL to stop the thermal-imaging inhibit function. The STATUS display will flash STOPPING to indicate test exit communication between the Full-Function Test Kit and the trip unit.

Figure 55 – Thermal-Image Inhibit Stopping Screen



6. Once STOPPED appears in the STATUS display, test exit communication is complete.

Figure 56 – Thermal-Image Inhibit Disabled Screen

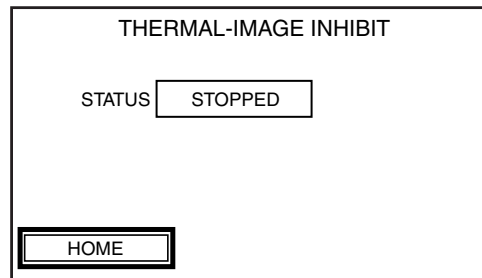

View, Delete and Print Saved Test Files

NOTE: The View/Delete Test Files touch key will not appear on the Select Test Kit Function screen until at least one test file is saved.

View Saved Test Files

1. From the Select Test Kit Functions screen, press VIEW/DELETE TEST FILES. The interface screen will advance to the Select Test File Function screen.

Figure 57 – Select Test Kit Function Screen

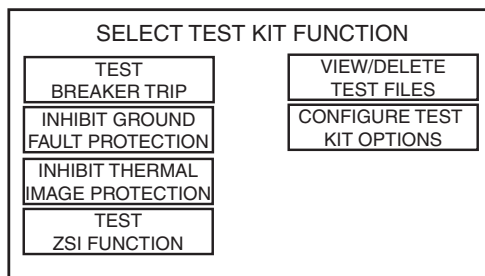

2. To view results of a previous trip test, from the Select Test File Function screen press VIEW TEST FILE.

Figure 58 – Select Test File Function Screen

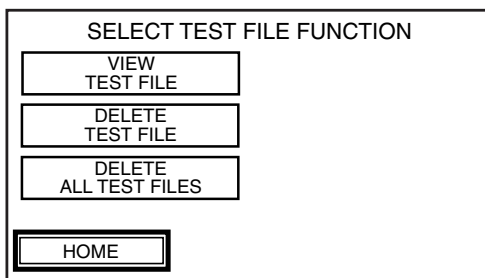

3. From the Select Test File screen, press the desired test file name touch key. The display will advance to the Circuit Breaker Parameters screen to show settings entered for this particular saved test.

Parameter display fields are neither selectable nor modifiable when viewing saved files.

Figure 59 – Select Test File Screen

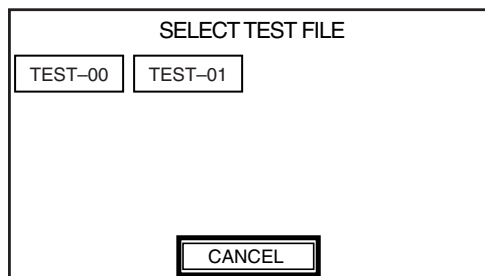

ENGLISH

- Press NEXT on the Circuit Breaker Parameters screen to advance to the Protection Parameters screen and view protection settings entered for this particular saved test.

Figure 60 – Circuit Breaker Parameters Screen

| CIRCUIT BREAKER PARAMETERS | | | |
|----------------------------|-------------|------------------|--------|
| BREAKER FAMILY | MASTER-PACT | INTERRUPT RATING | N |
| BREAKER TYPE | NW25 | STANDARD | IEC |
| TRIP UNIT FAMILY | MICRO-LOGIC | In | 1200 A |
| TRIP UNIT TYPE | 6.0 A | | |
| HOME | | BACK | |
| NEXT | | | |

- Press NEXT on the Protection Parameters screen to advance to the Trip Curve Test screen and view test results for this particular saved test.

Figure 61 – Protection Parameters Screen

| PROTECTION PARAMETERS | | | |
|-----------------------|----------------|----------------|----------------|
| I _r | 0.4 (480 A) | tsd | 0.4 s OFF |
| t _r | 1 s | li | 3 (3600 A) |
| IDMTL | OFF | I _g | 0.2 (240 A) |
| I _{sd} | 10 (4800 A) | t _g | 0.1 s OFF |
| HOME | | BACK | |
| NEXT | | | |

The screen title will read Automatic Trip Curve Test, Manual Trip Curve Test or Mechanical Trip Curve Test depending on original test type of this particular saved test.

Figure 62 – Automatic Trip Curve Test Screen

| AUTOMATIC TRIP CURVE TEST | | | |
|---------------------------|-------------------|-----------|--------|
| | INJECTION CURRENT | TRIP TIME | STATUS |
| LONG TIME | 3360 A | 0.620 s | PASSED |
| INSTANTANEOUS | 4500 A | 0.036 s | PASSED |
| GROUND FAULT | 480 A | 0.085 s | PASSED |
| HOME | | BACK | |

Delete Saved Test File

To delete one or all saved test files, press VIEW/DELETE TEST FILES on the Select Test Kit Functions screen. The display will advance to the Select Test File Function screen.

Figure 63 – Select Test Kit Function Screen

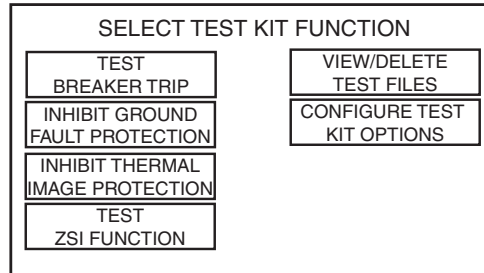

Delete One Saved Test File

1. To delete one or all saved test files, press VIEW/DELETE TEST FILES on the Select Test Kit Functions screen. The display will advance to the Select Test File Function screen.

Figure 64 – Select Test File Function Screen

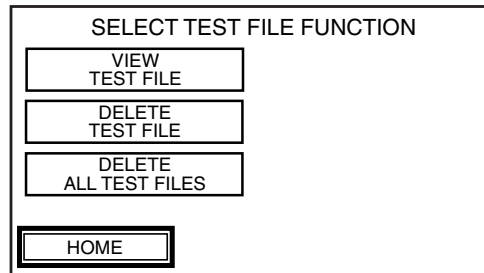

2. From the Select Test File screen, press desired test file name touch key for deletion. The display will advance to the File Delete Alert screen.

Figure 65 – Select Test File Screen

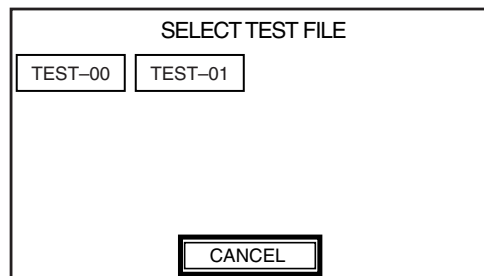

3. Read the alert message. Once YES is pressed the action cannot be reversed.
 - Press YES to delete the selected test file and proceed to the Select Test File Function screen.
 - Press NO to cancel the test file deletion procedure and return to the Select Test File Function screen.

Figure 66 – File Delete Alert Screen

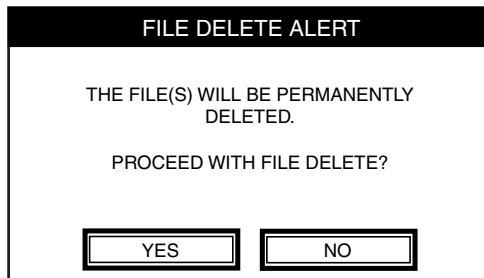

Delete All Saved Test Files

1. To delete all saved test files, from the Select Test File Function screen press DELETE ALL TEST FILES. The display will advance to the File Delete Alert screen.

Figure 67 – Select Test File Function Screen

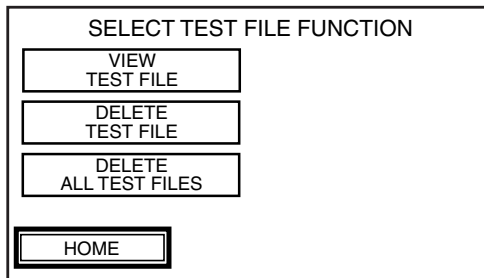

2. Read the alert message. Once YES is pressed action cannot be reversed.
 - Press YES to delete all saved test files and proceed to the Select Test File Function screen.
 - Press NO to cancel test file deletion procedure and return to the Select Test File Function screen.

Figure 68 – File Delete Alert Screen

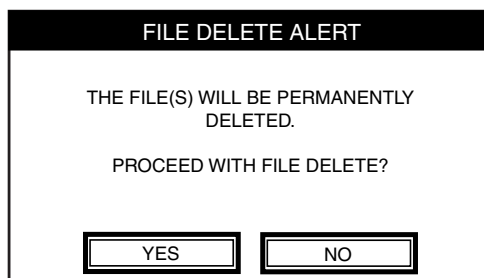

Print Saved Test Files

Saved test files can be uploaded to a personal computer and printed using the Full-Function Test Kit Report Generator. Order CD part number FFTKRPT-V1-0 and follow the test report printing instructions in the instruction bulletin shipped with the Full-Function Test Kit Report Generator.

Configure Full-Function Test Kit Options

From the Select Test Kit Function screen press Configure Test Kit Options. The display will advance to the Configure Test Kit Options screen.

Figure 69 – Select Test Kit Function Screen

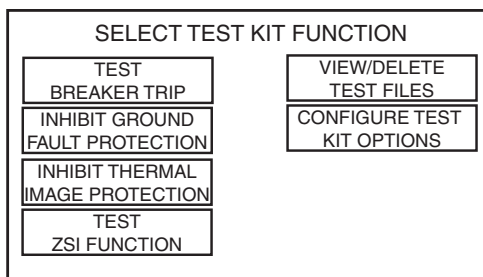

Language Selection

NOTE: Pressing a language touch key on the Select Language screen will automatically change all Full-Function Test Kit language settings.

1. On the Configure Test Kit Options screen press the Language touch key.

Figure 70 – Configure Test Kit Options Screen

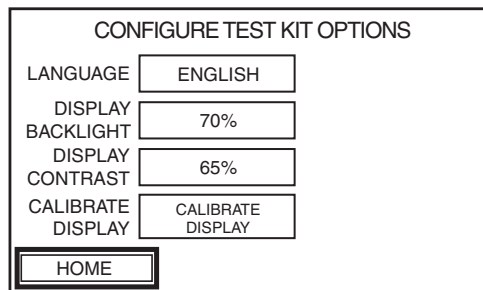

2. Select the appropriate language setting from the Select Language screen. The display will return to the Configure Test Kit Options screen.

Figure 71 – Select Language Screen

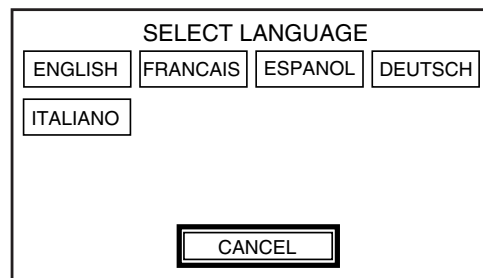

Set Display Screen Backlight

Scroll the DISPLAY BACKLIGHT touch key on the Configure Test Kit Options screen (Fig. 71) to desired setting. The value range for the DISPLAY BACKLIGHT touch key decreases from 100% to 30% in increments of 10 percent.

Adjust Display Screen Contrast

Scroll the DISPLAY CONTRAST touch key on the Configure Test Kit Options screen (Fig. 71) to desired setting. The value range for the DISPLAY CONTRAST touch key decreases from 80% to 35% in increments of 5 percent.

Calibrate Display

Press the calibrate display touch key on the Configure Test Kit Options screen (Fig. 71). Verify no trip units are connected. A new screen will appear requesting the user to touch the crosshairs on the screen. Once this is complete, the test kit will calibrate and return to the Configure Test Kit Options screen.

Maintenance

NOTE: There are no repairable or adjustable parts inside the Full-Function Test Kit.

Fuse Replacement

⚠ DANGER

HAZARD OF ELECTRIC SHOCK, EXPLOSION OR ARC FLASH

- Apply appropriate personal protective equipment (PPE) and follow safe electrical work practices. See NFPA 70E or CSA Z462.
- This equipment must only be installed and serviced by qualified electrical personnel.
- Turn off all power supplying this equipment before working on or inside equipment.
- Always use a properly rated voltage sensing device to confirm power is off.
- Replace all devices, doors and covers before turning on power to this equipment.
- Select proper type and value for replacement fuse(s).
- Make sure two fuses are installed at all times in line-fuse holder.
- Select proper system voltage for Full-Function Test Kit.

Failure to follow these instructions will result in death or serious injury.

1. Turn off the power switch and unplug the power cable from the Full-Function Test Kit.
2. Carefully pry open the line-fuse holder cover (A) using a screwdriver.
3. Remove the line-fuse holder (B) from the power switch module.
4. Replace fuses (C) as required. See Table 1 for fuse recommendations.
5. Make sure both fuses are installed in the line-fuse holder and insert the line-fuse holder into the power switch module.
6. Close the line-fuse holder cover. Make sure the correct system voltage value on the voltage selector appears in the window.

Figure 72 – Fuse Replacement

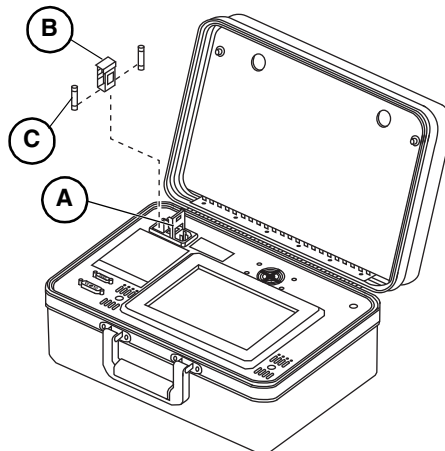

ENGLISH

Calibration

The Full-Function Test Kit does not require periodic calibration. The Full-Function Test Kit performs a self-check of the microprocessor-generated fault signal before the signal is injected into the trip unit. If the fault signal is out of tolerance, the interface screen displays an error message and will not allow continuation of the test.

Cleaning

NOTICE

HAZARD OF EQUIPMENT DAMAGE

Avoid corrosive or abrasive agents when cleaning the Full-Function Test Kit interface screen.

Failure to follow these instructions can result in equipment damage.

Use a soft cloth moistened with a diluted window-cleaning solution to clean the Full-Function Test Kit case and interface screen.

Troubleshooting

General Errors

| Condition | Probable Causes | Solutions |
|--|---|---|
| Circuit breaker trips faster than minimum trip band for instantaneous protection when performing automatic trip curve test on short-time or instantaneous segments of time-current curve and/or HARDWARE appears in status cell on Automatic Trip Curve Test screen. | Secondary injected fault into trip unit has exceeded one or more of the following circuit breaker protection levels: <ul style="list-style-type: none"> • Instantaneous override • Close and latch • Selectivity | Make sure circuit breaker is always in closed position before beginning secondary injection of each fault. This will eliminate tripping due to close and latch protection. Does long-time segment of time-current curve pass when performing automatic trip curve test? A. YES For communicating Micrologic trip units, if AP trip indicator LED on trip unit comes on when testing short-time or instantaneous segments of time-current curve, then circuit breaker has tripped on instantaneous override, close and latch or selectivity protection functions. For non-communicating Micrologic trip units, no trip indicator LED is available. Check that peak value for signal being injected does not exceed instantaneous override or selectivity protection levels. See published time-current curves. B. NO Contact local field office. |
| STR or ET trip units trip faster than published time-current curves when performing manual trip curve test. | <ol style="list-style-type: none"> 1. Incorrect trip unit settings entered. 2. Fault type selection (LSIG) set to instantaneous when type of fault to be tested is long-time or short-time. 3. Fifteen-minute waiting period not observed between long-time tests. | <ol style="list-style-type: none"> 1. Check trip unit settings. 2. Check fault type setting. 3. Contact local field office. |

Continued on next page

General Errors *(continued)*

| Condition | Probable Causes | Solutions |
|---|--|--|
| Circuit breaker trips up to twice as long as expected when performing primary injection test. | While performing primary injection using either ground-fault or thermal-image inhibit function, interface screen displayed Communications Error. In response ground fault or thermal imaging was re-inhibited without stopping primary injection causing circuit breaker to trip long when long-time segment of time-current curve tested. | Terminate primary injection test completely, start ground-fault or thermal-image inhibit function and then start primary injection test. |
| Circuit breaker trips earlier than expected during primary-injection test with either ground-fault inhibit function or thermal-imaging inhibit function enabled. | Ground-fault inhibit function or thermal-imaging inhibit function was not disabled and then restarted after circuit breaker tripped during previous primary-injection test. | Stop and then restart either ground-fault inhibit function or thermal-imaging inhibit function after each circuit breaker tripping event. |
| Circuit breaker trips faster than short-time delay, but slower than maximum trip band for instantaneous protection when instantaneous protection on Micrologic trip units is turned off. For communicating Micrologic trip units, AP trip indicator LED on trip unit illuminated. | Fault level being secondary injected into the trip unit is near tripping levels for instantaneous override, close and latch or selectivity protection functions. | If at any time there is variation in amplitude of signal exceeding pickup levels for instantaneous override, close and latch or selectivity protection functions, circuit breaker will trip. |
| When choosing segments of time-current curve to be tested using automatic trip curve test, short-time segment of time-current curve cannot be enabled. | <ol style="list-style-type: none"> 1. Trip unit being tested does not support short-time protection. 2. Short-time protection available, but trip unit dial settings have been altered to disable short-time protection. | <ol style="list-style-type: none"> 1. Refer to Table 2 to determine if test is applicable to trip unit. 2. Adjust trip unit dial settings. |
| When performing automatic trip curve test on STR trip units, current injected for long-time, short-time, instantaneous and ground fault should not cause circuit breaker to trip. But circuit breaker does trip and Full-Function Test Kit reports trip unit passes all segments of the time-current curve. | Incorrect In value entered. | Make sure correct In value entered. |
| STR53UE or STR53UP trip units trip faster than published time-current curves when performing automatic trip curve test. | Short-time pickup setting less than ground-fault pickup setting causing trip unit to trip on short-time protection. | Test ground-fault protection by either dialing down ground-fault pickup or dialing up short-time pickup so that short-time pickup is greater than ground-fault pickup. |
| For STR22ME trip unit, long-time, short-time or instantaneous segment of published time-current curves fails when performing automatic trip curve test. | Long-time pickup value (Ir) not set to correct position. | Set Ir to minimum position before performing tests. |
| STR22ME trip unit reports “Timed Out” status for Trip Time cell when performing manual trip curve test. | Long-time pickup value (Ir) not set to correct position. | Set Ir to minimum position before performing tests. |

Continued on next page

General Errors *(continued)*

| Condition | Probable Causes | Solutions |
|---|---|---|
| Isd/li and/or Ig LED not flashing on upstream circuit breaker when performing ZSI test. | <ol style="list-style-type: none"> 1. Upstream circuit breaker not wired for ZSI configuration. 2. Trip unit on upstream circuit breaker does not have power applied to it. 3. Interface screen displayed Communications Error. 4. Upstream circuit breaker not wired for short-time ZSI restraint. 5. Upstream circuit breaker not wired for ground-fault ZSI restraint. 6. Micrologic 3.0 trip unit connected to Full-Function Test Kit. (Micrologic 3.0 trip unit does not provide short-time or ground-fault protection.) | <ol style="list-style-type: none"> 1. ZSI test cannot be performed. 2. Connect and turn on auxiliary 24 V power source to upstream circuit breaker. A second Full-Function Test Kit or a Hand-held Test Kit can be used for this purpose. 3. Check that pins of seven-pin test cable have not been bent, pushed in, pulled out or otherwise damaged, thereby compromising connection between Full-Function Test Kit and trip unit. 4. Refer to Table 2 to determine if test is applicable to trip unit type. 5. Refer to Table 2 to determine if test is applicable to trip unit type. 6. Refer to Table 2 to determine if test is applicable to trip unit type. <p>If both upstream and downstream trip units are powered and trip indicator LEDs are not flashing, verify wiring between devices.</p> <p>A. Terminal Z1 from downstream trip unit must be connected to terminal Z3 of upstream trip unit.</p> <p>B. Terminal Z2 of downstream trip unit must be connected to terminals Z4 (for short time) and Z5 (for ground fault) of upstream trip unit.</p> <p>If wiring is correct and trip indicators still do not flash while Full-Function Test Kit is initiating ZSI test, then verify trip unit is not self-restrained. Use an ohmmeter to verify terminal Z3 is not shorted to terminals Z4 and/or Z5. All devices are factory-shipped in self-restrained configuration with Z3 shorted to Z4 and Z5.</p> <p>If system includes Restraint Interface Module (RIM), push-to-test button will also send a ZSI test signal to upstream device(s). Refer to the RIM instruction bulletin for correct wiring and operation instructions.</p> |

Continued on next page

General Errors *(continued)*

| Condition | Probable Causes | Solutions |
|--|---|---|
| STR 43ME trip unit does not trip according to long-time delay setting. | <p>STR43ME trip unit will trip in same time whether long-time delay is set to hot or cold setting for class rating. For example, if tr is set to 20 hot, circuit breaker will trip in same time as if tr is set to 20 cold. If circuit breaker is set to 10 hot it will trip in same time as if setting was 10 cold, etc. The purpose of hot and cold settings on long-time delay is for systems with different profiles for motor starting. Hot and cold settings offer two motor cooling time constants associated with motor starting class.</p> <p>The first class of motor protection allows for short cooling time constant. This provides maximum continuity of service and satisfactory motor protection and is used mainly for motors that start and stop frequently. It allows for frequent inrush currents without building toward trip condition.</p> <p>The second class of motor protection allows for long cooling time constant (four times the short cooling time constant). This setting provides maximum motor protection.</p> | NA |
| Circuit breaker does not trip on ground fault when testing STR53UE or STR53UP trip units. | <ol style="list-style-type: none"> 1. Incorrect two-pin test cable polarity. 2. Trip unit does not provide ground-fault protection. | <ol style="list-style-type: none"> 1. Reverse polarity on two-pin test cable connection. 2. Refer to Table 2 to determine if test is applicable to trip unit. |
| Circuit breaker installed with Micrologic 6.0A, Micrologic 6.0H or Micrologic 6.0P trip unit does not trip when performing ground-fault test. | <ol style="list-style-type: none"> 1. Fault level injected not high enough to cause trip on ground-fault protection. 2. Circuit breaker connected in modified differential ground-fault (MDGF) or source-ground return configuration. | <ol style="list-style-type: none"> 1. Inject higher fault current. 2. Refer to Table 2 to determine if test is applicable to trip unit. |
| Full-Function Test Kit displays “Timed Out” in Status cell when performing mechanical operation trip test. | <ol style="list-style-type: none"> 1. Maximum time reached for injecting fault level without detecting circuit breaker has tripped. 2. Full-Function Test Kit is damaged. | <ol style="list-style-type: none"> 1. Check if any test cable pins are pushed in or bent. 2. Contact local field office. |
| Full function test kit displays “FAILED” when performing short time test right after long time test in automatic mode for Micrologic A/P/H trip units. | Overlapping of the short time and long time curves. | Wait at least ten seconds after long time test before performing short time test. |
| Full-Function Test Kit reports “Timed Out” in Status cell when performing manual trip curve test. | <ol style="list-style-type: none"> 1. Full-Function Test Kit has not detected circuit breaker has tripped. Full-Function Test Kit has a time out limit for maximum amount of time it can inject a given fault level. 2. Full-Function Test Kit is damaged. | <ol style="list-style-type: none"> 1. Check if any test cable pins are pushed in or bent. 2. Contact local field office. |
| When performing automatic trip curve test, Full-Function Test Kit reports failure, circuit breaker does not trip and no trip time is displayed. | <ol style="list-style-type: none"> 1. Full-Function Test Kit has not detected circuit breaker has tripped. Full-Function Test Kit has time out limit for maximum amount of time it can inject given fault level. It removes fault if duration is 20% greater than maximum trip band for any given fault. 2. Full-Function Test Kit is damaged. | <ol style="list-style-type: none"> 1. Check if any test cable pins are pushed in or bent. 2. Contact local field office. |
| When power switch is turned on, Full-Function Test Kit beeps twice with two different tones and nothing is displayed on interface screen. | Object in contact with interface screen when power switch turned on. | Turn off power switch, remove any objects in contact with interface screen and turn power switch on. |
| Spinning Schneider logo remains on the interface screen longer than fifteen seconds when powering Full-Function Test Kit. | <ol style="list-style-type: none"> 1. Voltage selector set for 230 Vac but 115 Vac applied. 2. Full-Function Test Kit is damaged. | <ol style="list-style-type: none"> 1. Change voltage selector to 115 Vac. 2. Contact local field office. |

Continued on next page

General Errors *(continued)*

| Condition | Probable Causes | Solutions |
|---|--|--|
| Interface screen and fan do not turn on when power is applied to Full-Function Test Kit. | <ol style="list-style-type: none"> 1. Voltage selector set for 115 Vac but 230 Vac applied. 2. Incorrect fuse size. 3. Full-Function Test Kit is damaged. | <ol style="list-style-type: none"> 1. Change voltage selector to 230 Vac. 2. Make sure correct fuse being used. 3. Contact local field office. |
| Interface screen is locked or out of calibration and does not respond to the touch keys properly. | Locked up or loss of interface screen calibration | <p>If the Full-Function Test Kit Title screen has version 1.20 displayed:</p> <ul style="list-style-type: none"> • Restart the test kit. When the test kit title screen shows up, wait for ten seconds to let the test kit go into calibration mode to calibrate the interface screen. Refer to “Calibrate Display” on page 46 to perform the calibration. • Contact the local field office <p>If the Full-Function Test Kit Title screen has version other than 1.20 displayed, contact the local field office.</p> |

Error Messages

| Message | Probable Causes | Solutions |
|--|--|--|
| Trip unit disconnected from test kit. Operation aborted. | <ol style="list-style-type: none"> 1. Test cable removed from trip unit. 2. Test cable pins not making good contact between Full-Function Test Kit and trip unit. | <ol style="list-style-type: none"> 1. Check if any pins are pushed in or bent. 2. Make sure test cable is making good connection at trip unit and Full-Function Test Kit connectors. |
| Test kit power supply overload detected. Operation aborted. | Current source on-time, time-out or over-temperature. | Reduce interface screen backlight or turn off Full-Function Test Kit and allow it to cool. |
| Communication error detected. | Communication error between Full-Function Test Kit and trip unit. | <p>Press CANCEL. If error persists make sure pins on seven-pin test cable are not pushed in or bent. Make sure Full-Function Test Kit earth ground connection is at same potential as earth ground connection of circuit breaker chassis.</p> <p>If drawout circuit breaker is being tested and error persists, rack circuit breaker out into disconnect position.</p> |
| Test kit calibration error. Test aborted. Contact local field office. | Full-Function Test Kit has determined it cannot reliably secondary inject a fault signal into trip unit to test circuit breaker. | Contact local field office. |
| Fatal error detected. All operations halted. Contact field office if problem persists. | Full-Function Test Kit internal failure. | Press CANCEL to reboot. If error persists, contact local field office. |
| Error detected when determining if the trip unit is connected to the test kit. Operation aborted. | <ol style="list-style-type: none"> 1. Damaged test cable. 2. Damaged Full-Function Test Kit. 3. Damaged trip unit. | <ol style="list-style-type: none"> 1. Check if any pins are pushed in or bent. 2. Contact local field office 3. Contact local field office |
| Error detected when determining if the trip unit has tripped. Operation aborted. | <ol style="list-style-type: none"> 1. If testing STR22ME trip unit, long-time pickup is not set to minimum value. 2. Damaged trip unit. 3. Damaged circuit breaker. | <ol style="list-style-type: none"> 1. Set STR22ME trip unit long-time pickup value to minimum value. 2. Contact local field office 3. Contact local field office |
| Level of injection current out of test kit range. | Value entered for Injection Current on Configure Manual Trip Curve Test screen too high or too low for Full-Function Test Kit to test. | Limit maximum current to be tested to 20 x In. Limit minimum current to be tested to 0.3 x In. |
| Level of injection current out of trip unit range. | Value entered for Injection Current on Configure Manual Trip Curve Test screen exceeds maximum value trip unit can handle via secondary injection testing. | Limit maximum current to be tested to 20 x In. Limit minimum current to be tested to 0.3 x In. |
| Non-volatile memory error detected. Contact local field office if problem persists. Operation aborted. | Information being accessed from Full-Function Test Kit memory is corrupted. | Press CANCEL to reboot. If error persists, contact local field office. |

Glossary

| | |
|---|--|
| ASIC (Application Specific Integrated Circuit) | Electronic device located inside Micrologic electronic trip units that senses overload, short circuit, ground-fault or earth-leakage conditions and activates mechanical mechanism for tripping circuit breaker. |
| Circuit Breaker Family | Circuit breaker series being tested. Full-Function Test Kit tests Compact, Masterpact or Powerpact circuit breakers. Verify circuit breaker family by referring to circuit breaker label (Fig. 12) or instruction bulletin when configuring circuit breaker parameters for secondary injection testing. |
| Circuit Breaker Type | Specific type of circuit breaker within circuit breaker family. Verify circuit breaker type by referring to circuit breaker label (Fig. 12) or instruction bulletin when configuring circuit breaker parameters for secondary injection testing. |
| Close and Latch | Rating used to describe level of root mean square (RMS) current a circuit breaker is capable of closing into and carrying in a closed position for a specific amount of time (usually up to 30 cycles). |
| Earth-Leakage Delay (th) | Full-Function Test Kit DOES NOT test this function. |
| Earth-Leakage Pickup (Ih) | Full-Function Test Kit DOES NOT test this function. |
| Ground-Fault Delay (tg) | Length of time ground-fault timer runs before initiating trip signal (i.e., determines amount of time circuit breaker will wait before initiating trip signal). There are two choices for ground-fault delay characteristics: <ul style="list-style-type: none"> • I^2t ON—Delay characteristic which results in inverse-time delay that coordinates best with zero sequence ground-fault relays used in conjunction with thermal magnetic circuit breakers and fusible switches. • I^2t OFF—Delay characteristic which results in constant delay that coordinates best with electronic trip circuit breakers with ground-fault option. |
| Ground-Fault Pickup (Ig) | Ground-fault current level at which ground-fault delay timer starts (i.e., sets ground-fault current level at which trip unit begins timing). |
| In | Sensor rating; 100% full-load circuit breaker rating. Instantaneous Override: Rating used to describe level of root mean square (RMS) current that will cause circuit breaker to trip without an adjustable delay. |
| Interrupt Rating | Defines maximum circuit breaker withstand rating depending on circuit breaker standard. Verify interrupt rating by referring to circuit breaker label when configuring circuit breaker parameters for secondary injection testing. |
| LSIG/LSIV | Abbreviations for electronic trip unit protection features. L—Long-time pickup and delay S—Short-time pickup and delay I—Instantaneous pickup G—Ground-fault pickup and delay V—Earth-leakage pickup and delay (VIGI) |
| Long-Time Ampere Rating | Circuit breaker current-carrying capacity or “handle rating.” |
| Long-Time Delay (tr) | Time period long-time delay timer runs before initiating a trip signal (i.e., length of time circuit breaker will carry sustained, low-level overload before initiating trip signal). |
| Long-Time Pickup (Ir) | Current level at which long-time delay timer starts. |

| | |
|--------------------------------|--|
| Selectivity | General term used to describe interaction among multiple circuit breakers where circuit breaker nearest fault will open and circuit breakers closer to source will remain closed to carry remaining load. |
| Short-Time Delay (tsd) | <p>Time period the short-time delay timer runs before initiating trip signal (i.e., short-time delay allows circuit breaker to carry or withstand low-level or high-level short-circuit currents, up to published withstand ratings, with intentional time delay before tripping). There are two choices for short-time delay characteristics:</p> <ul style="list-style-type: none">• I²t ON—Delay characteristic which results in inverse-time delay that most closely parallels time-current characteristics of fuses.• I²t OFF—Delay characteristic which results in constant delay that coordinates best with thermal-magnetic and electronic trip circuit breakers. |
| Short-Time Pickup (Isd) | Current level at which short-time delay timer starts (i.e., current at which short-time function recognizes overcurrent). |
| Standard | Electrical standard by which circuit breaker is certified. Standards for Full-Function Test Kit are UL, IEC, ANSI or CCEE. Some circuit breakers may be certified under multiple standards. Use appropriate standard for application and location. Selecting incorrect standard can produce inaccurate test results. Verify standard by referring to circuit breaker label when configuring circuit breaker parameters for secondary injection testing. |
| Trip Unit | Electronic device that controls circuit breaker protection pickup and delay points. Trip unit, along with circuit breaker mechanical trip mechanism, is primary component tested by Full-Function Test Kit. |
| Trip Unit Family | Series of trip unit being tested. Full-Function Test Kit tests Micrologic, ET and STR trip units. Verify trip unit family by referring to trip unit face (Fig. 13) or instruction bulletin and Table 2 when configuring circuit breaker parameters for secondary injection testing. |
| Trip Unit Type | Specific type of trip unit within trip unit family. Verify trip unit type by referring to trip unit face (Fig. 13) or instruction bulletin and Table 2 when configuring circuit breaker parameters for secondary injection testing. |

Equipo de pruebas de amplias funciones



Serie 1, versión de software: 1.60

Boletín de instrucciones

48049-183-06
Rev. 02, 05/2015

Conservar para uso futuro.



ESPAÑOL



by Schneider Electric

Categorías de riesgos y símbolos especiales

Asegúrese de leer detenidamente estas instrucciones y realice una inspección visual del equipo para familiarizarse con él antes de instalarlo, hacerlo funcionar o prestarle servicio de mantenimiento. Los siguientes mensajes especiales pueden aparecer en este boletín o en el equipo para advertirle sobre peligros potenciales o llamar su atención sobre cierta información que clarifica o simplifica un procedimiento.



La adición de cualquiera de estos símbolos a una etiqueta de seguridad de “Peligro” o “Advertencia” indica la existencia de un peligro eléctrico que podrá causar lesiones personales si no se observan las instrucciones.



Este es el símbolo de alerta de seguridad. Se usa para avisar sobre peligros potenciales de lesiones. Respete todos los mensajes de seguridad con este símbolo para evitar posibles lesiones o la muerte.

PELIGRO

PELIGRO indica una situación de peligro inminente que, si no se evita, **podrá** causar la muerte o lesiones serias.

ADVERTENCIA

ADVERTENCIA indica una situación potencialmente peligrosa que, si no se evita, **puede** causar la muerte o lesiones serias.

PRECAUCIÓN

PRECAUCIÓN indica una situación potencialmente peligrosa que, si no se evita, **puede** causar lesiones menores o moderadas.

AVISO

AVISO se usa para hacer notar prácticas no relacionadas con lesiones físicas. El símbolo de alerta de seguridad no se usa con esta palabra de indicación.

NOTA: Proporciona información adicional para clarificar o simplificar un procedimiento.

Observe que

Solamente el personal calificado deberá instalar, hacer funcionar y prestar servicios de mantenimiento al equipo eléctrico. Schneider Electric no asume responsabilidad alguna por las consecuencias emergentes de la utilización de este material.

Una persona calificada es aquella que tiene destreza y conocimiento técnico relacionado con la construcción, instalación y funcionamiento del equipo eléctrico; asimismo, esta persona ha recibido capacitación sobre seguridad con la cual puede reconocer y evitar los riesgos involucrados.

Aviso FCC

El equipo ha sido probado y cumple con los límites establecidos para los dispositivos digitales Clase A , según la sección quince de las normas de la FCC (Comisión federal de comunicaciones de los EUA). Estos límites han sido establecidos para proporcionar la protección adecuada contra interferencias que puedan dañar el equipo cuando éste se utiliza en un entorno comercial. Este equipo genera, utiliza y puede radiar energía de radiofrecuencia y, si no se instala y utiliza siguiendo las indicaciones del manual de instrucciones, puede provocar interferencias que afecten a las radiocomunicaciones. Si se utiliza en una zona residencial, las interferencias podrían causar daños. En tal caso, el usuario es el responsable de corregir dichas interferencias por su propia cuenta y riesgo.

Actualización y versión de software del equipo de pruebas de amplias funciones

La versión 1.60 de software del equipo de pruebas de amplias funciones (FFTK) está programada para funcionar con ambas unidades de FFTK serie 1 y serie 2. La versión 1.60 de software reconoce el hardware y configura el programa para que funcione en cualquier versión de hardware.

La versión 1.60 de software del FFTK está disponible para su descarga en el sitio de internet de Schneider Electric: www.schneider-electric.com/download.

Contenido

- Contenido 59
- Identificación del equipo 61
 - Especificaciones técnicas 62
 - Compatibilidad con la unidad de disparo 62
- Conexiones 63
 - Conexión del cordón de alimentación 63
 - Interruptores automáticos Compact™ NS equipados con unidades de disparo STR 63
 - Unidades de disparo Micrologic™ y ET 64
- Prueba de energización 65
- Selección de idioma 66
 - Desde la pantalla inicial de la maleta de pruebas 66
 - Desde la pantalla “Selección de la función” 66
- Prueba de inyección secundaria 68
 - Procedimientos de configuración de la prueba de inyección secundaria 68
 - Configuración de los parámetros del interruptor..... 68
 - Prueba automática de la curva de disparo (todas las unidades de disparo excepto las unidades STR22ME) 73
 - Configuración de los parámetros de protección 73
 - Configuración de la prueba en modo automático 74
 - Almacenamiento de los archivos de las pruebas 76
 - Prueba en modo automático (unidad de disparo STR22ME solamente) 77
 - Configuración de los parámetros de protección 77
 - Configuración de la prueba en modo automático 77
 - Almacenamiento de los archivos de las pruebas 79
 - Prueba en modo manual (todas las unidades de disparo excepto las unidades STR22ME) 80
 - Almacenamiento de los archivos de las pruebas 82
 - Prueba en modo manual (unidad de disparo STR22ME solamente) 83
 - Almacenamiento de los archivos de las pruebas 85
 - Prueba de disparo del funcionamiento mecánico 86
- Prueba de enclavamiento selectivo de zona (ZSI) 87
- Funciones de inhibición 90
 - Inhibición de falla a tierra 90
 - Inhibición de imágenes térmicas 93
- Visualización, eliminación e impresión de los archivos de pruebas 96
 - Visualización de archivos de pruebas guardados con anterioridad 96
 - Eliminación de archivos de pruebas guardados con anterioridad 98
 - Eliminación de un archivo de prueba guardado 98
 - Eliminación de todos los archivos de pruebas guardados..... 99
 - Imprimir los archivos de pruebas almacenados 100
- Configuración de las opciones de la maleta de pruebas 100
 - Selección de idioma 100
 - Ajuste de la contra luz de la pantalla de visualización 101
 - Ajuste del contraste de la pantalla de visualización 101
 - Calibración de la pantalla 101
- Servicio de mantenimiento 102

ESPAÑOL

| | |
|--|-----|
| Sustitución de fusibles | 102 |
| Calibración | 103 |
| Limpieza | 103 |
| Diagnóstico de problemas | 104 |
| | 104 |
| Errores típicos | 104 |
| Mensajes de error | 107 |
| Glosario | 108 |
| ASIC (circuito integrado de aplicación específica) | 108 |
| Familia de interruptor | 108 |
| Tipo de interruptor | 108 |
| Cierre y seguro | 108 |
| Retardo de fuga a tierra (th) | 108 |
| Activación de fuga a tierra (lh) | 108 |
| Retardo de falla a tierra (tg) | 108 |
| Activación de falla a tierra (lg) | 108 |
| In | 108 |
| Valor nominal de interrupción | 108 |
| LSIG/LSIV | 108 |
| Valor nominal de tiempo largo (en amperes) | 109 |
| Retardo de tiempo largo (tr) | 109 |
| Activación de tiempo largo (lr) | 109 |
| Selectividad | 109 |
| Retardo de tiempo corto (tsd) | 109 |
| Activación de tiempo corto (Isd) | 109 |
| Norma | 109 |
| Unidad de disparo | 109 |
| Familia de unidad de disparo | 109 |
| Tipo de unidad de disparo | 109 |

Identificación del equipo

Figura 1 – Equipo de pruebas de amplias funciones y contenido de la maleta



- A—Receptáculo del cordón de alimentación
- B—Interruptor de alimentación
- C—Portafusibles de línea y selector de tensión
- D—Puerto de conexión en serie RS232
- E—Puerto de diez espigas para el cable de prueba de la unidad de disparo
- F—Pantalla de interfaz
- G—Llaves
- H—Cable de prueba con dos espigas (unidades de disparo STR)
- I—Cable de prueba con siete espigas (unidades de disparo Micrologic™)
- J—Cordón de alimentación de 10 A con filtro

ESPAÑOL

Especificaciones técnicas

Tabla 1 – Especificaciones técnicas de la maleta de pruebas

| Parámetros | | Valor | |
|---|-------------------------------|---|-------------------------------------|
| Fusible | Aplicaciones de 120 V~ (c.a.) | 2 A, 250 V~ (c.a.), de fusión rápida (recomendado: Bussman no. de pieza AGC-2) | |
| | Aplicaciones de 230 V~ (c.a.) | 1 A, 250 V~ (c.a.), de fusión rápida (recomendado: Bussman no. de pieza AGC-1) | |
| Tensión nominal de funcionamiento | | 115-230 V~ (c.a.) | |
| Gama de tensión de funcionamiento | | 102-144 V~ (c.a.) | |
| | | 207-253 V~ (c.a.) | |
| Frecuencia de funcionamiento | | 50 Hz | |
| | | 60 Hz | |
| Temperatura de funcionamiento | | -20–50 °C | |
| Temperatura de almacenamiento | | -20–60 °C | |
| Alimentación de 24 V _{DC} (c.d.) | Tensión nominal | 24 V _{DC} (c.d.) | |
| | Tolerancia | 22,8–25,2 V _{DC} (c.d.) | |
| | Corriente de salida máxima | 100 mA | |
| Medición del tiempo de disparo | Precisión | ±5 mS | |
| | Resolución | 1 mS | |
| | Gama | 0–3 000 s | |
| Señal de falla | Fuente de tensión | Precisión (porcentaje de error en amplitud + porcentaje de error en frecuencia) | ±3% |
| | | Frecuencia nominal | 60 Hz |
| | | Gama de amplitud | 0,031–21,5 en 60 Hz V _{DC} |
| | Fuente de corriente | Precisión | ±3% |
| | | Gama de amplitud | 0,020–2,3 A _{DC} (c.d.) |
| | | Categoría de instalación (categoría de sobretensión) | Categoría II |
| Potencia nominal máxima | | 100 W | |

Compatibilidad con la unidad de disparo

Consulte la tabla 2 para determinar los tipos de pruebas y funciones correspondientes, luego siga los procedimientos de conexión adecuados descritos a continuación. **Asegúrese de leer y comprender todo el contenido de este boletín antes de iniciar cualquier prueba o función.**

Tabla 2 – Compatibilidad con la unidad de disparo

| Tipo/familia de unidad de disparo | | Cable de prueba | Funciones de prueba | | | | Funciones de inhibición | |
|-----------------------------------|--|------------------------------|---------------------|----------------|-------------------------|----------------|------------------------------|---------------------------------|
| | | | Disparo automático | Disparo manual | Funcionamiento mecánico | Función de ZSI | Inhibición de falla a tierra | Inhibición de imágenes térmicas |
| Sin módulo de comunicación | STR22ME, STR22GE, STR22SE, STR23SE, STR23SP, STR43ME | Cable de prueba de 2 espigas | X | X | X | | | |
| | STR53UP, STR53UE | | X | X | X | | | |
| | ET 1.0M | Cable de prueba de 7 espigas | X | X | X | | | |
| | ET 1.0I | | X | X | X | | | |
| | ET 1.0 | | X | X | X | | | |
| Con módulo de comunicación | Micrologic 2.0, 3.0, 5.0 | Cable de prueba de 7 espigas | X | X | X | | | |
| | Micrologic 2.0A, 3.0A, 5.0A, 7.0A | | X | X | X | X | | X |
| | Micrologic 5.0P, 5.0H, 7.0P, 7.0H | | X | X | X | X | | X |
| | Micrologic 6.0A, 6.0P, 6.0H | | X | X | X | X | X | |

Conexiones

NOTA: La unidad de disparo debe estar instalada en el interruptor automático para realizar correctamente las pruebas del equipo de pruebas portátil y las funciones de inhibición.

El cordón de alimentación, los cables de prueba, las llaves y los boletines de instrucciones están situados en el compartimiento de la tapa de la maleta de pruebas.

Conexión del cordón de alimentación

1. Conecte el extremo hembra del cordón de alimentación al receptáculo en la maleta de pruebas.
2. Enchufe el otro extremo del cordón a un tomacorrientes conectado a tierra.

NOTA: Si la maleta de pruebas se usa en un entorno ruidoso, las conexiones a tierra del cordón de alimentación deberán hacerse en el mismo potencial que el del chasis del interruptor que se está probando.

Interruptores automáticos Compact™ NS equipados con unidades de disparo STR

1. Conecte el conector de diez espigas (A) del cable de prueba al puerto de diez espigas de la maleta de pruebas.
2. Conecte el conector de dos espigas (B) del cable de prueba al puerto de prueba de las unidades de disparo STR. Asegúrese de realizar las conexiones con la polaridad correcta.

Figura 2 – Conexión a las unidades de disparo STR

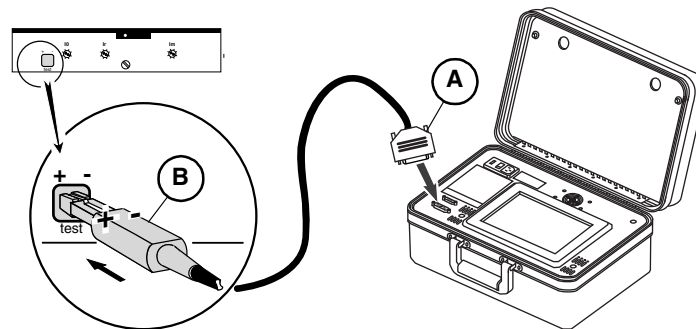

Unidades de disparo Micrologic™ y ET

AVISO**PELIGRO DE DAÑO AL EQUIPO**

Las espigas del conector de siete espigas del cable de prueba (figura 3) se pueden doblar y romper si se aplica fuerza excesiva. No ejerza demasiada fuerza al conectar el conector al puerto de prueba de la unidad de disparo.

El incumplimiento de esta instrucción puede causar daño al equipo.

NOTA: Las unidades de disparo ET1.0 más antiguas tienen el puerto de prueba cubierto. Corte la etiqueta (A) como se ilustra para tener acceso al puerto de la unidad de disparo.

1. Conecte el conector de diez espigas (B) del cable de prueba al puerto de diez espigas de la maleta de pruebas.
2. Conecte el conector de siete espigas (C) del cable de prueba en el puerto de prueba de las unidades de disparo Micrologic.
 - a. Para enchufar el conector de siete espigas inserte y gire en sentido de las manecillas del reloj.
 - b. Para desenchufar el conector de siete espigas presione hacia adentro y gire en sentido contrario de las manecillas del reloj.

Figura 3 – Conexión a las unidades de disparo Micrologic y ET

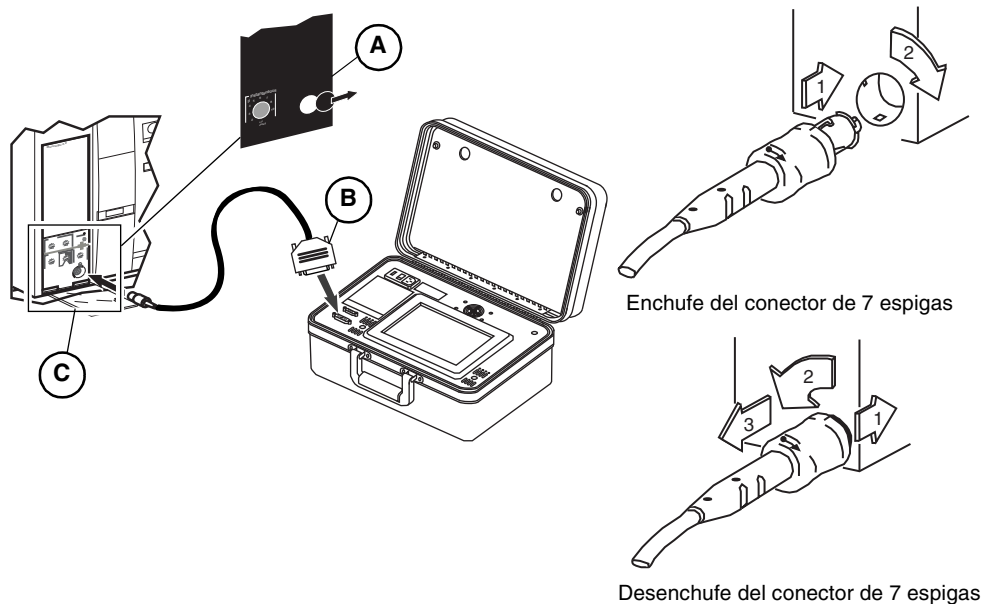

Prueba de energización

Esta prueba, que se realiza cada vez que se conecta la maleta de pruebas, verifica que no esté dañada la memoria. Asimismo, confirma el estado de las funciones de la pantalla de interfaz.

El logo de Schneider Electric (figura 4) da vueltas en la pantalla de interfaz durante la prueba de energización. Si el logo da vueltas durante más de diez segundos, la maleta de pruebas no pasó la prueba de energización.

Figura 4 – Pantalla de prueba de energización



Si el equipo pasa la prueba, la pantalla de logo cambia a la pantalla inicial de la maleta de pruebas (figura 5).

Figura 5 – Pantalla inicial de la maleta de pruebas

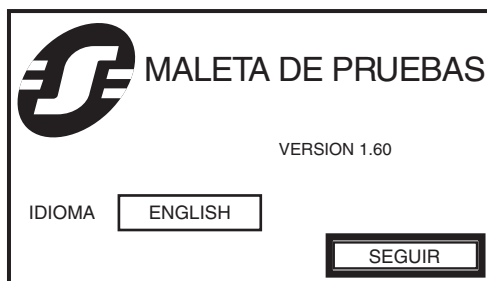

Cuando aparece la pantalla de título del equipo de pruebas de amplias funciones:

- Si se pulsa la tecla de IDIOMA o SEGUIR dentro de diez segundos, el equipo de pruebas avanzará a la pantalla apropiada según la tecla que oprimió.
- Si no se pulsa la tecla de IDIOMA o SEGUIR dentro de diez segundos, el equipo de pruebas pasará automáticamente al modo de calibración. Después de haber completado la calibración, el equipo de pruebas regresará a la pantalla de título.

NOTA: Consulte “Calibración de la pantalla” en la página 101 al realizar la calibración.

Este procedimiento es aplicable cada vez que el equipo de pruebas se energiza.

Selección de idioma

Las pantallas de la maleta de pruebas se pueden visualizar en inglés, francés, español, alemán e italiano. La configuración de idioma del equipo se puede modificar en dos lugares, en la pantalla inicial y en la pantalla de selección de la función.

Desde la pantalla inicial de la maleta de pruebas

NOTA: Si oprime una de las teclas de idioma en la pantalla “Selección del idioma”, cambiarán automáticamente las configuraciones de idioma del equipo.

Figura 6 – Pantalla inicial de la maleta de pruebas



1. Desde la pantalla inicial de la maleta de pruebas, oprima la tecla IDIOMA.

Figura 7 – Pantalla “Selección del idioma”

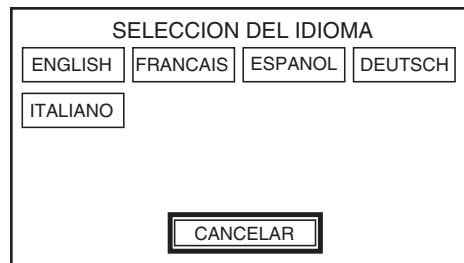

2. Seleccione el idioma deseado en la pantalla “Selección del idioma”. La pantalla de visualización regresará a la pantalla inicial del equipo (figura 6).

Desde la pantalla “Selección de la función”

NOTA: Si oprime una de las teclas de idioma en la pantalla “Selección del idioma”, cambiarán automáticamente las configuraciones de idioma del equipo.

Figura 8 – Pantalla “Selección de la función”

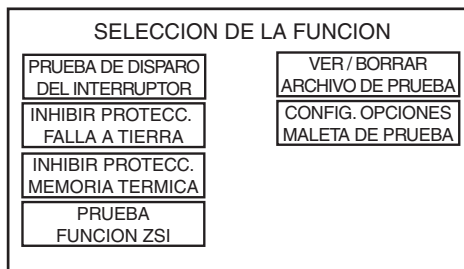

1. Desde la pantalla “Selección de la función”, oprima la tecla CONFIG. OPCIONES MALETA DE PRUEBA. La visualización pasa a la pantalla “Configurar opciones maleta de prueba” (figura 9).

Figura 9 – Pantalla “Configurar opciones maleta de prueba”

CONFIGURAR OPCIONES MALETA DE PRUEBA

IDIOMA ENGLISH

BRILLO DE PANTALLA 70%

CONTRASTE PANTALLA 65%

INICIO

2. Desde la pantalla “Configurar opciones maleta de prueba”, oprima la tecla IDIOMA.
3. Seleccione el idioma deseado en la pantalla “Selección del idioma” (figura 7). La visualización regresará a la pantalla “Configurar opciones maleta de prueba” (figura 9).

Prueba de inyección secundaria

Procedimientos de configuración de la prueba de inyección secundaria

⚠ PELIGRO

PELIGRO DE DESCARGA ELÉCTRICA, EXPLOSIÓN O DESTELLO POR ARQUEO

- Utilice equipo de protección personal (EPP) apropiado y siga las prácticas de seguridad en trabajos eléctricos establecidas por su Compañía, consulte la norma 70E de NFPA y NOM-029-STPS.
- Solamente el personal eléctrico calificado deberá instalar y prestar servicio de mantenimiento a este equipo.
- Desenergice el equipo antes de realizar cualquier trabajo en él.
- Siempre utilice un dispositivo detector de tensión nominal adecuado para confirmar la desenergización del equipo.
- Vuelva a colocar todos los dispositivos, las puertas y las cubiertas antes de volver a energizar el equipo.

El incumplimiento de estas instrucciones podrá causar la muerte o lesiones serias.

Los siguientes procedimientos de configuración deberán realizarse para las pruebas de inyección secundaria automática, manual y mecánica.

Desde la pantalla “Selección de la función” oprima PRUEBA DE DISPARO DEL INTERRUPTOR para avanzar a la pantalla “Configurar parámetros del interruptor”.

Figura 10 – Pantalla “Selección de la función”

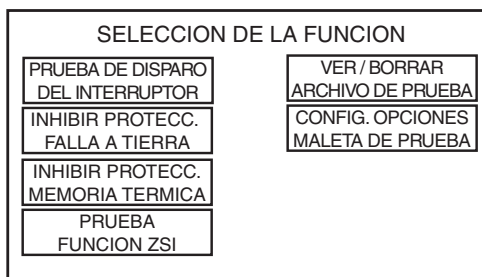

Configuración de los parámetros del interruptor

Los parámetros seleccionados en la pantalla “Configurar parámetros del interruptor” determinan el tipo y la magnitud de la falla que será inyectada en el interruptor durante la prueba de inyección secundaria. Deberán seleccionarse los valores para todos los parámetros en esta pantalla antes de avanzar a la siguiente.

1. Oprima la tecla al lado de cada nombre de parámetro para seleccionar su valor.

Figura 11 – Pantalla “Configurar parámetros del interruptor”

| | | | |
|---------------------------------------|----------------------|---------------------------------------|----------------------|
| CONFIGURAR PARAMETROS DEL INTERRUPTOR | | | |
| FAMILIA U. DE C. | <input type="text"/> | NORMA | <input type="text"/> |
| TIPO DE U. DE C. | <input type="text"/> | CAPAC. DE INTERRUP. | <input type="text"/> |
| FAMILIA INTERRUP. | <input type="text"/> | In | <input type="text"/> |
| TIPO INTERRUP. | <input type="text"/> | | |
| <input type="button" value="INICIO"/> | | <input type="button" value="SEGUIR"/> | |

Consulte las figuras 12 y 13 para obtener ejemplos de las ubicaciones de los valores de los parámetros en las etiquetas de los interruptores y las unidades de control. La maleta de pruebas controla la secuencia de introducción de los parámetros de acuerdo con la siguiente jerarquía:

- FAMILIA DE UNIDAD DE DISPARO: seleccione la familia de unidad de disparo (consulte la tabla 2 para asegurarse que sea compatible)
- TIPO DE UNIDAD DE DISPARO: seleccione el tipo de unidad de disparo (consulte la tabla 2 para asegurarse que sea compatible)
- NORMA: elija la norma de instalaciones eléctricas para el interruptor (UL, IEC, ANSI o CCEE)
- FAMILIA DE INTERRUPTOR: seleccione la familia de interruptor (Compact, Masterpact o Powerpact)
- TIPO DE INTERRUPTOR: seleccione el tipo de interruptor (NS, NSJ, ET, NT, NW, M, P o R)

NOTA: Si va a realizar pruebas a un interruptor automático ANSI de 4 000 A y ancho normal, ajuste NORMA en "ANSI" y TIPO INTERRUPTOR en "NW40B".

Los parámetros deberán seleccionarse de acuerdo con la jerarquía delineada anteriormente. Si no hay un valor junto a la etiqueta del parámetro deberá seleccionarse un valor antes de continuar con el siguiente parámetro. Los valores de parámetros que se muestran en vídeo inverso tienen ya sea una sola opción disponible que no puede ser modificada u otra que puede ser modificada automáticamente a través de un medio de comunicación entre la maleta de pruebas y la unidad de disparo con módulo de comunicación. Si estos valores pre-determinados son incorrectos, consulte el boletín de instrucciones de la unidad de disparo para obtener más detalles.

NOTA: Asegúrese de que cada parámetro tenga el valor correcto antes de continuar con la siguiente pantalla. La maleta de pruebas registra los valores de parámetros ingresados para la prueba de inyección secundaria más reciente.

Figura 12 – Ejemplos de etiquetas de interruptores que se muestran en la pantalla “Configurar parámetros del interruptor”

MASTERPACT
NW 08 H1
Low-voltage Power Circuit Breaker
Interrupidor de Potencia de Baja Tension
Disjoncteur de Puissance à Basse Tension
800 A Frame/Cap.
Interrupting Rating/ A nom. I
50/60 Hz
ANSI C37/ UL 1066/ NEMA SG3
254 V~ 65 kA
508 V~ 65 kA
635 V~ 65 kA
Cat.
WA4AAR44A9SFBFXXXX
S/N:
40°C [60] 01172
Equipment Protection Only
Protección del Equipo Solamente
Protection de l'appareil Seulement

PowerPact®
RG 1200
Circuit Breaker
Interrupidor Automático
Disjoncteur
RGA36120CU31A
AIR/A nom. I UL
60 Hz CSA
(V) (kA) NEMA
240 ~ 65 NMX
480 ~ 35
600 ~ 18
AIR/A nom. I IEC 60947-2
50/60 Hz AS
Ue Icu Ics BS
(V) (kA) (kA) CEI
240 ~ 50 25 UNE
415 ~ 35 20 UTE
VDE
Ui 750 V Uimp 8 kV
HACR type/
tipo CAAR 40°C
Cu/Al lb-in
#3/0 AWG—600 kcmil 450
lb-pulg
lb-po
Cu/Al N · m
95—300 mm² 50
S/N:
S1 [60] 01172

MERLIN GERIN compact
NSJ600 N
600V 50/60Hz
current limiting
(see curves in catalog)
UL/CSA
interrupting ratings
RMS sym. Amps
240V ac 65k
480V ac 35k
600V ac 18k
IEC 947-2 Icu
220/240V ~ 85kA
380/415V ~ 45kA
Ics = 100% Icu
Ui 750V Uimp 8kV
cat A
UTE VDE BS CEI UNE NEMA
In = 600A

A—Familia de interruptor
B—Tipo de interruptor
C—Valor nominal de interrupción
D—Norma
E—Valor nominal del enchufe sensor (In)

ESPAÑOL

Figura 13 – Ejemplos de unidades de disparo que se muestran en la pantalla “Configurar parámetros del interruptor”



Figura 14 – Pantalla “Selección del tipo de prueba”



- Una vez que se han ingresado y confirmado todos los valores de los parámetros en la pantalla “Configurar parámetros del interruptor” (figura 11), oprima SEGUIR para avanzar a la pantalla “Selección del tipo de prueba”.

ESPAÑOL

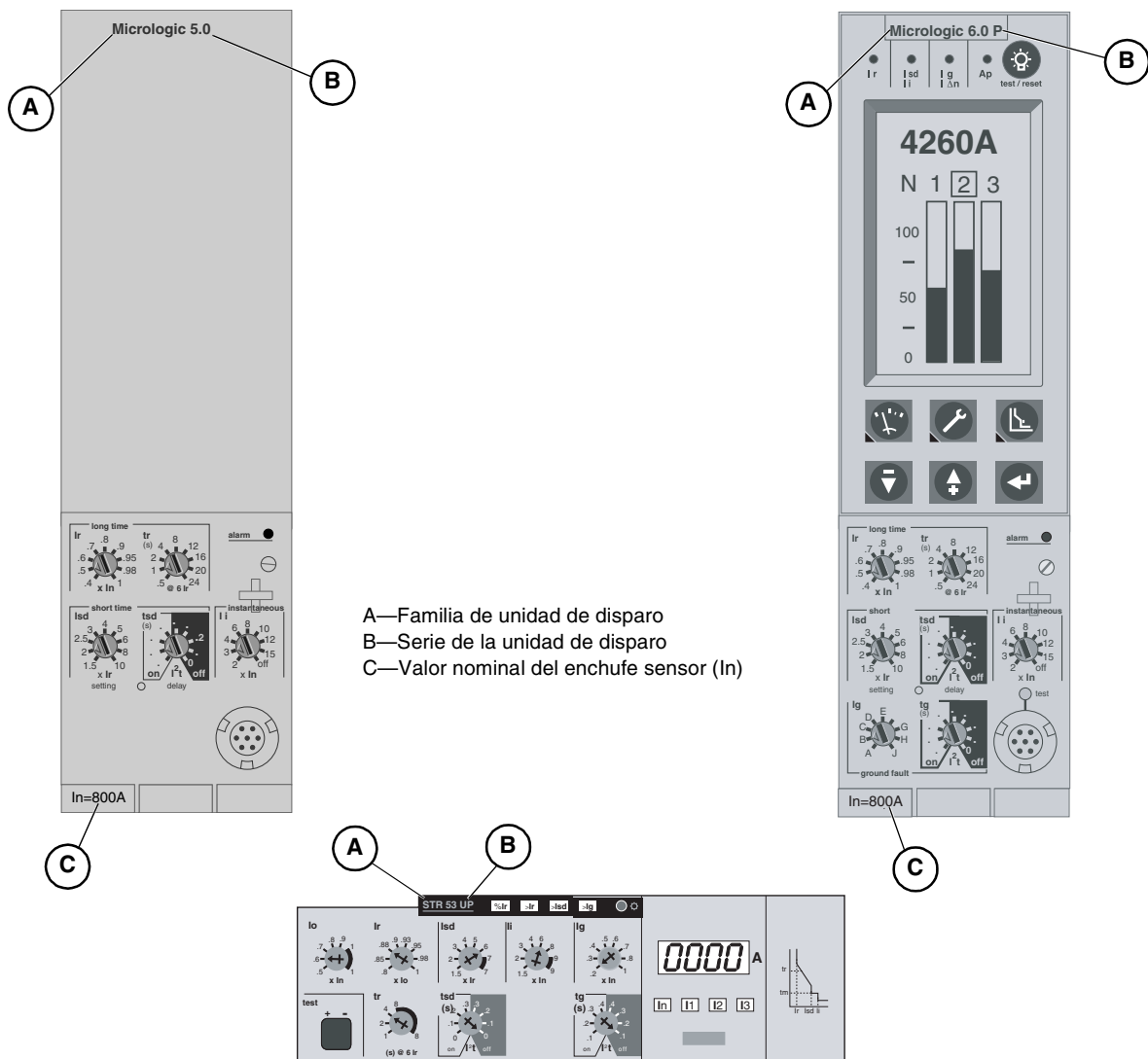
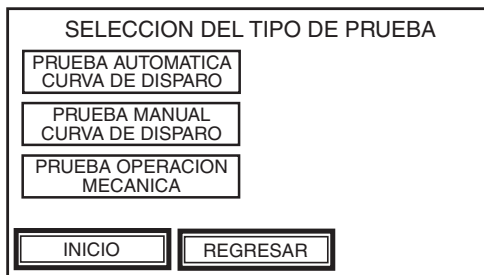
NOTA:

- Los valores de parámetros que se muestran en vídeo inverso tienen ya sea una sola opción disponible que no puede ser modificada o pueden determinarse automáticamente a través de un medio de comunicación entre la maleta de pruebas y la unidad de disparo con módulo de comunicación. En todas las unidades de disparo, la maleta de pruebas identifica la familia o el tipo de unidad cuando se conecta el cable de prueba de dos o siete espigas. En las unidades de disparo Micrologic con módulo de comunicación (consulte la tabla 2), la maleta de pruebas identifica el valor del enchufe sensor y todas las configuraciones de activación y retardo disponibles para las funciones de protección LSIG en los dispositivos que se están probando. Además de leer estos valores, la maleta de pruebas también puede leer la siguiente información: familia y tipo de interruptor, valor nominal de interrupción y norma para las unidades de disparo Micrologic tipos P y H si éstas han sido configuradas correctamente.
- Asegúrese de que los valores de los parámetros de los dispositivos sean correctos antes de continuar con la prueba. La maleta de pruebas registra los valores ingresados para la prueba de inyección secundaria ms reciente.
- En las unidades de disparo Micrologic, el interruptor será auto-restringido con un enclavamiento selectivo por zona (ZSI) para ambas protecciones de falla a tierra y cortocircuito durante la prueba de inyección secundaria.
- El contador de desgaste de contactos de las unidades de disparo Micrologic tipos P y H no aumentará durante la prueba de inyección secundaria.
- Todas las funciones de protección avanzadas, registros cronológicos de disparo, registros cronológicos de alarmas y activación de alarmas se desactivan durante la prueba de inyección secundaria para las unidades de disparo Micrologic tipos P y H. Consulte el boletín de instrucciones de la unidad de disparo para obtener más información sobre estas funciones.
- La maleta de pruebas no puede desactivar las imágenes térmicas en las unidades de disparo sin módulo de comunicación (consulte la tabla 2). Por consiguiente, deberá observarse un retardo de quince minutos a partir de la prueba de disparo de tiempo largo hasta la siguiente prueba de disparo de tiempo largo.
- El contador SDE, situado en el módulo de comunicación del interruptor (MCI), aumentará cada vez que el interruptor se abre debido a la falla de una inyección secundaria suministrada a través de la maleta de pruebas. Consulte el boletín de instrucciones de la unidad de disparo para obtener más información con respecto a esta condición.
- La maleta de pruebas probará solamente la protección contra fallas a tierra residuales del equipo. Los sistemas que utilizan falla a tierra diferencial modificada (MDGF) y falla a tierra de retorno por tierra no podrán probarse.
- En las unidades de disparo Micrologic 7.0A, 7.0H y 7.0P, la maleta de pruebas no puede probar la función de protección (VIGI) de activación y retardo de fuga a tierra. La maleta de pruebas probará solamente la función de protección LSI del interruptor.
- Al realizar la prueba de inyección secundaria, las unidades de disparo Micrologic tipo A solamente, pondrán en cero el valor máximo registrado en cada fase. Si es necesario, anote los valores máximos antes de realizar la prueba.

Prueba automática de la curva de disparo (todas las unidades de disparo excepto las unidades STR22ME)

En este modo es posible realizar una prueba automática de la curva tiempo-corriente del interruptor para que la maleta de pruebas pueda verificar las funciones de protección de tiempo largo, tiempo corto, instantánea y contra fallas a tierra. La maleta de pruebas inyecta las señales de falla secundarias en base a las configuraciones de activación y retardo de la unidad de disparo y del interruptor para medir el tiempo del retardo antes de iniciarse la señal de disparo. Estos datos se comparan automáticamente con la curva tiempo-corriente del interruptor para determinar si el dispositivo se encuentra dentro de los límites de tolerancia. Esta comparación de datos determinará específicamente qué funciones de protección pasan o fallan.

NOTA: Se seleccionan puntos de prueba para minimizar el tiempo de la prueba requerido para probar adecuadamente cada segmento de la curva de disparo.

Configuración de los parámetros de protección

1. Siga los procedimientos de configuración de la prueba de inyección secundaria.
2. En la pantalla “Configurar parámetros de protección” elija o confirme las configuraciones aplicables de protección LSIG del interruptor:
 - I_o: valor de reducción de la capacidad nominal (en las unidades de disparo STR solamente)
 - I_r: activación de tiempo largo
 - t_r: retardo de tiempo largo
 - I_{dmtl}: retraso de la duración media inversa definida (consulte el boletín de instrucciones de la unidad de disparo Micrologic tipo P o H para obtener más información)
 - I_{sd}: activación de tiempo corto
 - t_{sd}: retardo de tiempo corto
 - I_i: disparo instantáneo
 - I_g: activación de falla a tierra
 - t_g: retardo de falla a tierra

NOTA: Todos los valores aplicables para la protección LSIG deberán ingresarse antes de pasar a la pantalla “Configurar la prueba en modo automático”.

Figura 15 – Pantalla “Configurar parámetros de protección”

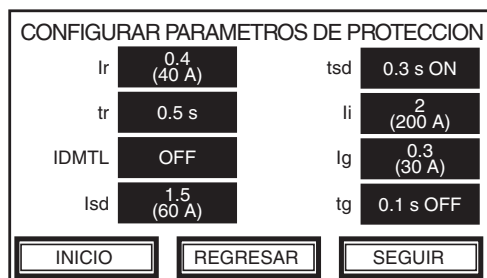

3. Una vez que se han confirmado los ajustes de protección LSIG, oprima SEGUIR para avanzar a la pantalla “Configurar la prueba en modo automático”.

ESPAÑOL

Configuración de la prueba en modo automático

Las teclas de los parámetros en la pantalla “Configurar prueba en modo automático” (tiempo largo, tiempo corto, instantáneo y falla a tierra) representan segmentos específicos de una curva tiempo-corriente de la unidad de disparo. Es posible que algunos segmentos que se hayan desactivado aparezcan en vídeo inverso o que no aparezcan en absoluto; todo depende del tipo y ajustes individuales de la unidad de disparo y del interruptor que se está probando. Consulte la tabla 2 para obtener información sobre la compatibilidad con otras aplicaciones. Es posible activar o desactivar algunos segmentos aplicables de la curva tiempo-corriente oprimiendo la tecla apropiada del parámetro.

1. Seleccione los segmentos de la curva tiempo-corriente que se van a probar oprimiendo las teclas apropiadas y asegúrese de que aparezca “ACTIVAR” en la pantalla.
2. Oprima SEGUIR para pasar a la pantalla “Alarma, prueba en modo automático”.

Figura 16 – Pantalla “Configurar la prueba en modo automático”



Figura 17 – Pantalla “Alarma, prueba en modo automático”



NOTA: El interruptor debe estar en la posición de cerrado para garantizar los resultados correctos de la prueba. La maleta de pruebas automáticamente prueba el interruptor inyectando la corriente apropiada requerida para realizar la prueba a cada sección activada de la curva tiempo-corriente.

NOTA: Las unidades de disparo Micrologic 5.0 con un ajuste de retardo de tiempo corto de I^2t ON no pasarán la prueba en el segmento de tiempo corto de la curva tiempo-corriente. Es posible que esta falla la provoque la función de imágenes térmicas la cual hace disparar el interruptor cuando éste se encuentra ajustado en la función de tiempo largo. Consulte el boletín de instrucciones de la unidad de disparo para obtener más información sobre la función de imágenes térmicas. Para realizar pruebas precisas de los segmentos de tiempo corto de la curva tiempo-corriente de la unidad de disparo Micrologic 5.0 con un ajuste de retardo de tiempo corto de I^2t ON, espere 15 minutos después de probar el segmento de tiempo largo de la curva tiempo-corriente, luego oprima la tecla TIEMPO LARGO y asegúrese de que aparezca “DESACTIVAR” en la pantalla “Configurar la prueba en modo automático” (figura 16). Cada vez que pruebe un segmento de tiempo corto de la curva tiempo-corriente se debe esperar quince minutos ya que la función de imágenes térmicas siempre está activada independientemente de que se esté o no realizando una prueba a un segmento de la curva.

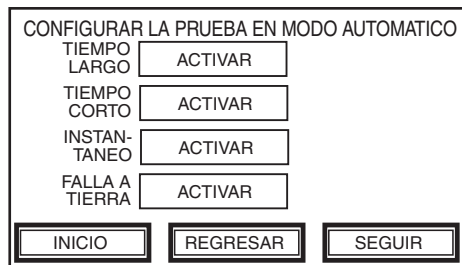
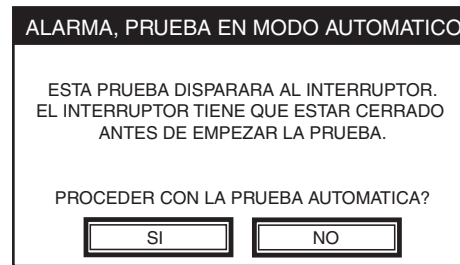
3. Lea el mensaje de alarma, verifique que el interruptor esté en posición de cerrado y oprima SI para iniciar la prueba.

La pantalla “Prueba en modo automático” muestra una tabla con tres columnas:

- INYECCIÓN CORRIENTE—muestra la magnitud de la corriente (en amperes) durante la prueba de cada segmento de la curva tiempo-corriente.
- TIEMPO DE DISPARO—muestra el tiempo (en segundos) en que se dispara el interruptor.
- ESTADO—indica el avance de la prueba para cada función de protección una vez que se han ingresado y confirmado todos los valores de los parámetros en la pantalla “Configurar parámetros del interruptor” (figura 11), oprima SEGUIR para avanzar a la pantalla “Selección del tipo de prueba”.

Figura 18 – Pantalla “Prueba en modo automático”

| PRUEBA EN MODO AUTOMATICO | | | |
|---------------------------|---------------------|-------------------|---------|
| | INYECCION CORRIENTE | TIEMPO DE DISPARO | ESTADO |
| TIEMPO LARGO | 53 A | 3.188 s | ACTIVAR |
| TIEMPO CORTO | 130 A | | |
| INSTANTANEO | 250 A | | |
| FALLA A TIERRA | 60 A | | |

CANCELAR

⚠ PRECAUCIÓN

PELIGRO DE PÉRDIDA DE PROTECCIÓN CONTRA FALLAS A TIERRA

La protección contra fallas a tierra del equipo estará desactivada durante dos minutos si se retira el cable de prueba del puerto de prueba en la unidad de disparo Micrologic con módulo de comunicación y se abandona incorrectamente la función de prueba de inyección secundaria. Espere dos minutos antes de volver a energizar el interruptor.

El incumplimiento de esta instrucción podrá causar lesiones o daño al equipo.

Las siguientes variables pueden aparecer en la columna de estado:

NOTA: Si se retira el cable de prueba del puerto de prueba en la unidad de disparo Micrologic con módulo de comunicación y se abandona incorrectamente la función de prueba de inyección secundaria, es posible que la protección avanzada, la activación de alarmas, el registro cronológico de eventos, la protección contra fallas a tierra del equipo y las imágenes térmicas estén desactivadas hasta un máximo de dos minutos después de haber retirado el cable. También es posible que el interruptor sea restringido, hasta un máximo de dos minutos, con un enclavamiento selectivo de zona para desactivar las funciones de protección de tiempo largo y falla a tierra del equipo.

- INICIALIZACION (destellante): inicializando la maleta de pruebas y la unidad de disparo.
- PROBANDO: inyectando la señal de falla.
- DISPARADO: la señal de falla hizo disparar el interruptor.
- PARANDO (destellante): abandonando el modo de prueba.
- PARADO (iniciado por el usuario): desapareció la señal de falla.
- PASO: pasó el segmento de la curva tiempo-corriente.

- FALLO: falló el segmento de la curva tiempo-corriente.
- ERROR: se produjo un error de comunicación.

4. Después de probar cada segmento de la curva tiempo-corriente, cierre el interruptor antes de continuar con el siguiente segmento de la curva.

La maleta de pruebas registra el tiempo necesario para iniciar la señal de disparo de cada segmento de la curva tiempo-corriente y automáticamente compara los resultados con los puntos de la curva del interruptor. Después de revisar cada segmento de la curva, en la columna ESTADO se indican las funciones que pasaron o fallaron.

NOTA: Si se realiza otra prueba de disparo de tiempo largo, deberá observarse un retardo de quince minutos en las unidades de disparo Micrologic, ET y STR sin módulo de comunicación para permitir que se restablezca la memoria de imágenes térmicas.

1. Desde la pantalla “Prueba en modo automático”, oprima SEGUIR para pasar a la pantalla “Salvar archivo de pruebas”. Es posible almacenar los resultados de hasta un máximo de cincuenta pruebas completas de la curva tiempo-corriente.

Figura 19 – Pantalla “Salvar archivo de pruebas”

| SALVAR ARCHIVO DE PRUEBAS | |
|--|---------|
| NOMBRE ARCHIVO | TEST-01 |
| MODO DE SALVAR | CREAR |
| <div style="display: flex; justify-content: space-around; margin-top: 10px;"> <div style="border: 1px solid black; padding: 2px 10px;">INICIO</div> <div style="border: 1px solid black; padding: 2px 10px;">REGRESAR</div> <div style="border: 1px solid black; padding: 2px 10px;">SEGUIR</div> </div> | |

2. En la tecla NOMBRE ARCHIVO automáticamente aparecerá el nombre del archivo de prueba por omisión. Para cambiar el nombre de archivo por omisión oprima la tecla NOMBRE ARCHIVO para que muestre la pantalla con el teclado e introduzca el nuevo nombre de archivo.
3. Oprima la tecla MODO DE SALVAR; aparecerán las opciones CREAR (para indicar que es un nuevo archivo) o RESCRIBIR (para sustituir un archivo existente).

NOTA: Si ya existen cincuenta archivos será necesario volver a escribir uno de ellos. Si no existe ningún archivo, la opción RESCRIBIR no está disponible.

4. Oprima SEGUIR para guardar el archivo y pasar a la pantalla ESTADO DEL ARCHIVO DE PRUEBAS.

Figura 20 – Pantalla “Estado del archivo de pruebas”

| ESTADO DEL ARCHIVO DE PRUEBAS | |
|--|---------|
| NOMBRE ARCHIVO | TEST-01 |
| MODO DE SALVAR | CREAR |
| ESTADO | SALVAR |
| <div style="display: flex; justify-content: space-around; margin-top: 10px;"> <div style="border: 1px solid black; padding: 2px 10px;">INICIO</div> <div style="border: 1px solid black; padding: 2px 10px;">REGRESAR</div> </div> | |

Almacenamiento de los archivos de las pruebas

Prueba en modo automático (unidad de disparo STR22ME solamente)

En este modo se realiza una prueba automática de la curva tiempo-corriente del interruptor. Con esta función la maleta de pruebas verifica las funciones de tiempo largo, tiempo corto e instantánea. La maleta de pruebas inyecta las señales de falla secundarias en base a los ajustes de la unidad de disparo y mide el tiempo del retardo antes de iniciarse la señal de disparo. Estos datos se comparan automáticamente con la curva tiempo-corriente del interruptor para determinar si el dispositivo se encuentra dentro de los límites de tolerancia. Esta comparación de datos determinará específicamente qué funciones de protección pasan o fallan.

Configuración de los parámetros de protección

1. Siga los procedimientos de configuración de la prueba de inyección secundaria.
2. Ajuste en el valor mínimo la activación de tiempo largo de la unidad de disparo.

Figura 21 – Pantalla “Configurar parámetros de protección”

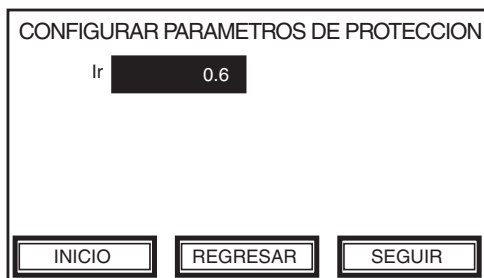

NOTA: Cuando el ajuste de activación es superior que el valor mínimo, la maleta de pruebas no podrá detectar con precisión si se ha disparado el interruptor. Si, por lo general, el ajuste de activación es superior que el valor mínimo, anote el valor para restablecer la unidad después de haber completado la prueba.

Configuración de la prueba en modo automático

Las teclas de los parámetros en la pantalla “Configurar prueba en modo automático” (tiempo largo, tiempo corto, instantáneo) representan segmentos específicos de una curva tiempo-corriente de la unidad de disparo. Es posible que algunos segmentos que se hayan desactivado aparezcan en vídeo inverso o que no aparezcan en absoluto; todo depende del tipo y ajustes individuales de la unidad de disparo y del interruptor que se está probando. Consulte la tabla 2 para obtener información sobre la compatibilidad con otras aplicaciones. Es posible activar o desactivar algunos segmentos aplicables de la curva tiempo-corriente oprimiendo la tecla correspondiente.

1. Seleccione los segmentos de la curva tiempo-corriente que se van a probar oprimiendo las teclas apropiadas y asegúrese de que aparezca “ACTIVAR” en la pantalla.

Figura 22 – Pantalla “Configurar la prueba en modo automático”

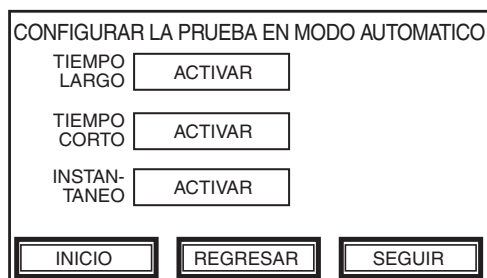

2. Oprima SEGUIR para pasar a la pantalla “Alarma, prueba en modo automático”.

NOTA: El interruptor debe estar en la posición de cerrado para garantizar los resultados correctos de la prueba. La maleta de pruebas automáticamente prueba el interruptor inyectando la corriente apropiada requerida para realizar la prueba a cada
3. Lea el mensaje de alarma, verifique que el interruptor esté en posición de cerrado y oprima SI para iniciar la prueba.

Figura 23 – Pantalla “Alarma, prueba en modo automático”

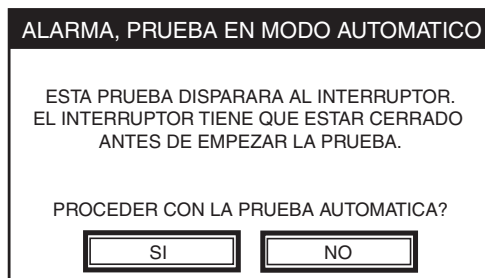

La pantalla “Prueba en modo automático” muestra una tabla con tres columnas:

- INYECCIÓN CORRIENTE—muestra la magnitud de la corriente (en amperes) durante la prueba de cada segmento de la curva tiempo-corriente.
- TIEMPO DE DISPARO—muestra el tiempo (en segundos) hasta que el interruptor se dispare.
- ESTADO—indica el avance de la prueba para cada función de protección. Las siguientes variables pueden aparecer en la columna de estado:
 - INICIALIZACION (destellante): inicializando la maleta de pruebas y la unidad de disparo.
 - PROBANDO: inyectando la señal de falla.
 - DISPARADO: la señal de falla hizo disparar el interruptor.
 - PARANDO (destellante): abandonando el modo de prueba.
 - PARADO (iniciado por el usuario): desapareció la señal de falla.
 - PASO: pasó el segmento de la curva tiempo-corriente.
 - FALLO: falló el segmento de la curva tiempo-corriente.
 - ERROR: se produjo un error de comunicación.

Figura 24 – Pantalla “Prueba en modo automático”

| PRUEBA EN MODO AUTOMATICO | | | |
|---------------------------|---------------------|-------------------|----------------|
| | INYECCION CORRIENTE | TIEMPO DE DISPARO | ESTADO |
| TIEMPO LARGO | 810 A | 0.000 s | INICIALIZACION |
| TIEMPO CORTO | 1710 A | | |
| INSTANTANEO | 2813 A | | |

4. Después de probar cada segmento de la curva tiempo-corriente, cierre el interruptor antes de continuar con el siguiente segmento de la curva.

La maleta de pruebas registra el tiempo necesario para iniciar la señal de disparo de cada segmento de la curva tiempo-corriente y automáticamente compara los

resultados con los puntos de la curva del interruptor. Después de revisar cada segmento de la curva, en la columna ESTADO se indican las funciones que pasaron o fallaron.

NOTA: Si se realiza otra prueba de disparo de tiempo largo, deberá observarse un retardo de quince minutos en las unidades de disparo Micrologic, ET y STR sin módulo de comunicación para permitir que se restablezca la memoria de imágenes térmicas.

5. Restaure el ajuste de activación de tiempo largo de la unidad de disparo en su valor original.

Almacenamiento de los archivos de las pruebas

1. Desde la pantalla “Prueba en modo automático”, oprima SEGUIR para pasar a la pantalla “Salvar archivo de pruebas”. Es posible almacenar los resultados de hasta un máximo de cincuenta pruebas completas de la curva tiempo-corriente.

Figura 25 – Pantalla “Salvar archivo de pruebas”

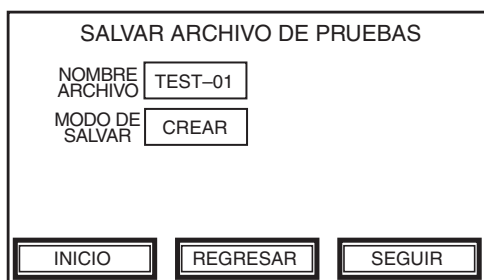

2. En la tecla NOMBRE ARCHIVO automáticamente aparecerá el nombre del archivo de prueba por omisión. Para cambiar el nombre de archivo por omisión oprima la tecla NOMBRE ARCHIVO para que muestre la pantalla con el teclado e introduzca el nuevo nombre de archivo.

3. Oprima la tecla MODO DE SALVAR; aparecerán las opciones CREAR (para indicar que es un nuevo archivo) o RESCRIBIR (para sustituir un archivo existente).

NOTA: Si ya existen cincuenta archivos será necesario volver a escribir uno de ellos. Si no existe ningún archivo, la opción RESCRIBIR no está disponible.

4. Oprima SEGUIR para guardar el archivo y pasar a la pantalla ESTADO DEL ARCHIVO DE PRUEBAS.

Figura 26 – Pantalla “Estado del archivo de pruebas”

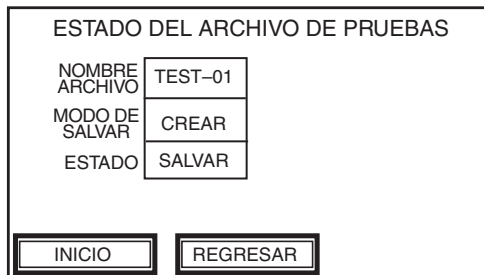

Prueba en modo manual (todas las unidades de disparo excepto las unidades STR22ME)

Esta prueba permite introducir manualmente las especificaciones de la inyección corriente independientemente de los ajustes de la unidad de disparo. La maleta de pruebas supervisa y muestra el tiempo de disparo asociado con la corriente seleccionada. Los tiempos de disparo que reporta la maleta de pruebas deben compararse manualmente con la curva de tiempo-corriente publicada para la unidad de disparo que se está probando.

1. Siga los procedimientos de configuración de la prueba de inyección secundaria.
2. Desde la pantalla “Configurar prueba en modo manual”, oprima la tecla INYECCIÓN CORRIENTE para pasar a la pantalla

Figura 27 – Pantalla “Configurar la prueba en modo manual”

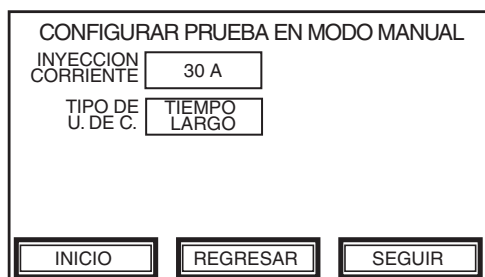

3. Utilice el teclado numérico para ingresar el valor deseado de la corriente de falla (en amperes).
4. Oprima ENTR. para regresar a la pantalla “Configurar prueba en modo manual”.

Figura 28 – Pantalla “Selección corriente de inyección”

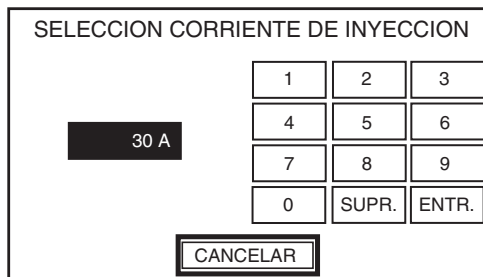

5. Desde la pantalla “Configurar prueba en modo manual”, desplácese a la tecla TIPO DE DISPARO para seleccionar el segmento de la curva tiempo-corriente que se va a probar (tiempo largo, tiempo corto, instantáneo, falla a tierra).

NOTA: Asegúrese de que el TIPO DE DISPARO corresponda con el segmento de la curva tiempo-corriente que va a probar. Si se selecciona un valor incorrecto para la falla inyectada, es posible que el interruptor se dispare demasiado rápido o demasiado lento. Al realizar la prueba de inyección secundaria en todas las unidades de disparo STR, la corriente de la señal de falla inyectada debe ser de \approx (c.d.). La amplitud de la señal de \approx (c.d.) simulará ya sea el valor de la raíz cuadrática media (rcm) o el valor pico según el TIPO DE DISPARO seleccionado. Si se selecciona TIEMPO LARGO, la señal inyectada simulará el valor de rcm de una señal de falla real detectada en los devanados del secundario del transformador de corriente con núcleo de hierro. Si se selecciona INSTANTÁNEO, la señal inyectada simulará el valor pico de una señal de falla real detectada en los devanados del secundario del transformador de corriente con núcleo de hierro.

6. Oprima SEGUIR para pasar a la pantalla “Alarma, prueba en modo manual”.

Figura 29 – Pantalla “Alarma, prueba en modo manual”

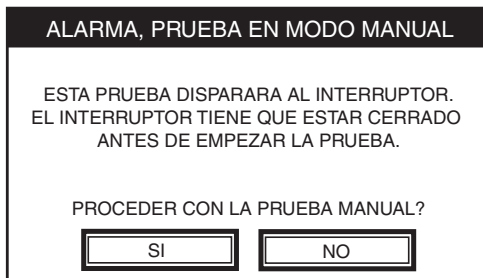

7. Lea el mensaje de alarma, verifique que el interruptor esté en posición de cerrado y oprima SI para iniciar la prueba.

La pantalla “Prueba en modo manual” muestra una tabla con tres columnas:

- INYECCIÓN CORRIENTE—muestra la magnitud de la corriente (en amperes) durante la prueba de cada segmento de la curva tiempo-corriente.
- TIEMPO DE DISPARO—muestra el tiempo (en segundos) en que se dispara el interruptor.
- ESTADO—indica el avance de la prueba para cada función de protección.

Figura 30 – Pantalla “Prueba en modo manual”

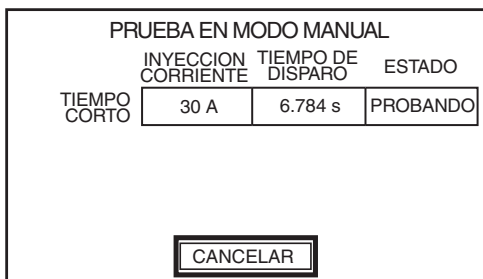

⚠ PRECAUCIÓN

PELIGRO DE PÉRDIDA DE PROTECCIÓN CONTRA FALLAS A TIERRA

La protección contra fallas a tierra del equipo estará desactivada hasta dos minutos si se retira el cable de prueba del puerto de prueba en la unidad de disparo Micrologic con módulo de comunicación y cuando se abandona inadecuadamente la función de prueba de inyección secundaria. Espere dos minutos antes de volver a energizar el interruptor.

El incumplimiento de estas instrucciones podrá causar lesiones o daño al equipo.

Las siguientes variables pueden aparecer en la columna de estado:

NOTA: Si se retira el cable de prueba del puerto de prueba en la unidad de disparo Micrologic con módulo de comunicación y se abandona incorrectamente la función de prueba de inyección secundaria, es posible que la protección avanzada, la activación de alarmas, el registro cronológico de eventos, la protección contra fallas a tierra del equipo y las imágenes térmicas estén desactivadas hasta un máximo de dos minutos después de haber retirado el

cable. También es posible que el interruptor sea restringido, hasta un máximo de dos minutos, con un enclavamiento selectivo de zona para desactivar las funciones de protección de tiempo largo y falla a tierra del equipo.

- INICIALIZACION (destellante): inicializando la maleta de pruebas y la unidad de disparo.
- PROBANDO: inyectando la señal de falla.
- PARANDO (destellante): abandonando el modo de prueba.
- PARADO (iniciado por el usuario): desapareció la señal de falla.
- DISPARADO: la señal de falla hizo disparar el interruptor.
- ERROR: se produjo un error de comunicación.

NOTA: La maleta de pruebas registra el tiempo necesario para iniciar la señal de disparo de cada segmento de la curva tiempo-corriente.

8. Una vez que se ha disparado el interruptor, compare el valor registrado en la columna TIEMPO DE DISPARO con la curva tiempo-corriente publicada para el interruptor que se está probando.

1. Desde la pantalla “Prueba en modo manual”, oprima SEGUIR para pasar a la pantalla “Salvar archivo de pruebas”. Es posible almacenar los resultados de hasta un máximo de cincuenta pruebas completas de la curva tiempo-corriente.

Almacenamiento de los archivos de las pruebas

Figura 31 – Pantalla “Salvar archivo de pruebas”

| SALVAR ARCHIVO DE PRUEBAS | |
|--|---------|
| NOMBRE ARCHIVO | TEST-01 |
| MODO DE SALVAR | CREAR |
| <div style="display: flex; justify-content: space-around; margin-top: 10px;"> INICIO REGRESAR SEGUIR </div> | |

2. En la tecla NOMBRE ARCHIVO automáticamente aparecerá el nombre del archivo de prueba por omisión. Para cambiar el nombre de archivo por omisión oprima la tecla NOMBRE ARCHIVO para que muestre la pantalla con el teclado e introduzca el nuevo nombre de archivo.
3. Oprima la tecla MODO DE SALVAR; aparecerán las opciones CREAR (para indicar que es un nuevo archivo) y RESCRIBIR (para sustituir un archivo existente).

NOTA: Si ya existen cincuenta archivos será necesario volver a escribir uno de ellos. Si no existe ningún archivo, la opción RESCRIBIR no está disponible.

4. Oprima SEGUIR para guardar el archivo y pasar a la pantalla ESTADO DEL ARCHIVO DE PRUEBAS.

Figura 32 – Pantalla “Estado del archivo de pruebas”

| ESTADO DEL ARCHIVO DE PRUEBAS | |
|--|---------|
| NOMBRE ARCHIVO | TEST-01 |
| MODO DE SALVAR | CREAR |
| ESTADO | SALVAR |
| <div style="display: flex; justify-content: space-around; margin-top: 10px;"> INICIO REGRESAR </div> | |

Prueba en modo manual (unidad de disparo STR22ME solamente)

La maleta de pruebas supervisa y muestra el tiempo de disparo asociado con la corriente seleccionada. Los tiempos de disparo que reporta la maleta de pruebas deben compararse manualmente con la curva de tiempo-corriente publicada para la unidad de disparo que se está probando.

1. Siga los procedimientos de configuración de la prueba de inyección secundaria.
2. Ajuste en el valor mínimo la activación de tiempo largo de la unidad de disparo.

NOTA: Cuando el ajuste de activación es superior que el valor mínimo, la maleta de pruebas no podrá detectar con precisión si se ha disparado el interruptor. Si, por lo general, el ajuste de activación es superior que el valor mínimo, anote el valor para restablecer la unidad después de haber completado la prueba.

3. Desde la pantalla “Configurar prueba en modo manual”, oprima la tecla INYECCIÓN CORRIENTE para pasar a la pantalla “Selección inyección corriente”.

Figura 33 – Pantalla “Configurar prueba en modo manual”

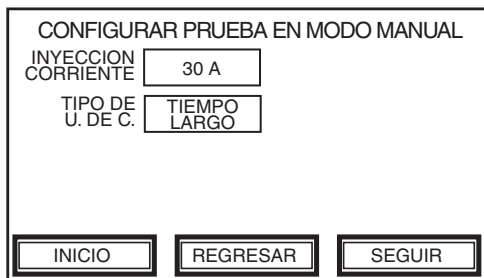

4. Utilice el teclado numérico para ingresar el valor de la inyección corriente primaria (en amperes).
5. Oprima ENTR. para regresar a la pantalla “Configurar prueba en modo manual”.

Figura 34 – Pantalla “Selección inyección corriente”

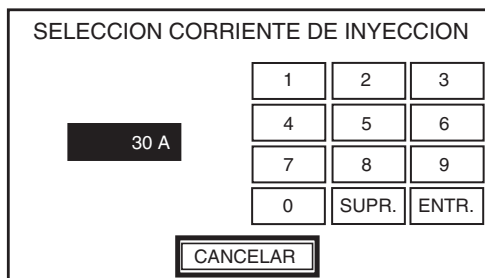

6. Desde la pantalla “Configurar prueba en modo manual”, desplácese a la tecla TIPO DE DISPARO para seleccionar el tipo de falla (tiempo largo, tiempo corto o instantáneo).

NOTA: Asegúrese de que el TIPO DE DISPARO corresponda con el segmento de la curva tiempo-corriente que va a probar. Si se selecciona un valor incorrecto para la falla inyectada, es posible que el interruptor se dispare demasiado rápido o demasiado lento. Al realizar la prueba de inyección secundaria en todas las unidades de disparo STR, la corriente de la señal de falla inyectada debe ser --- (c.d.). La amplitud de la señal de --- (c.d.) simulará ya sea el valor de la raíz

ESPAÑOL

cuadrática media (rcm) o el valor pico según el TIPO DE DISPARO seleccionado. Si se selecciona TIEMPO LARGO, la señal inyectada simulará el valor de rcm de una señal de falla real detectada en los devanados del secundario del transformador de corriente con núcleo de hierro. Si se selecciona INSTANTÁNEO, la señal inyectada simulará el valor pico de una señal de falla real detectada en los devanados del secundario del transformador de corriente con núcleo de hierro.

7. Oprima SEGUIR para pasar a la pantalla “Alarma, prueba en modo manual”.
8. Lea el mensaje de alarma, verifique que el interruptor esté en posición de cerrado y oprima SI para iniciar la prueba.

Figura 35 – Pantalla “Alarma, prueba en modo manual”

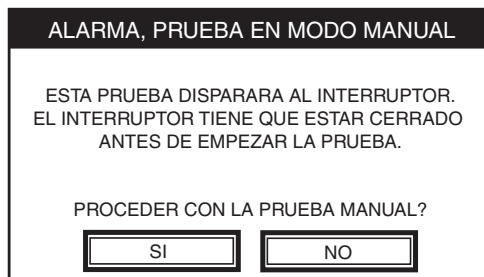

La pantalla “Prueba en modo manual” muestra una tabla con tres columnas:

- INYECCIÓN CORRIENTE—muestra la magnitud de la corriente (en amperes) durante la prueba de cada segmento de la curva tiempo-corriente.
- TIEMPO DE DISPARO—muestra el tiempo (en segundos) en que se disparará el interruptor.
- ESTADO—indica el avance de la prueba para cada función de protección.

Las siguientes variables pueden aparecer en la columna de estado:

- INICIALIZACION (destellante): inicializando la maleta de pruebas y la unidad de disparo.
- PROBANDO: inyectando la señal de falla.
- PARANDO (destellante): abandonando el modo de prueba.
- PARADO (iniciado por el usuario): desapareció la señal de falla.
- DISPARADO: la señal de falla hizo disparar el interruptor.
- ERROR: se produjo un error de comunicación.

La maleta de pruebas registra el tiempo necesario para iniciar la señal de disparo de cada segmento de la curva tiempo-corriente.

9. Una vez que se ha disparado el interruptor, compare el valor registrado en la columna TIEMPO DE DISPARO con la curva tiempo-corriente publicada para el interruptor que se está probando.

Almacenamiento de los archivos de las pruebas

1. Desde la pantalla “Prueba en modo manual”, oprima SEGUIR para pasar a la pantalla “Salvar archivo de pruebas”. Es posible almacenar los resultados de hasta un máximo de cincuenta pruebas completas de la curva tiempo-corriente.

Figura 36 – Pantalla “Salvar archivo de pruebas”

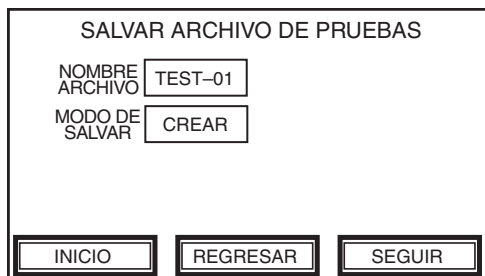

2. En la tecla NOMBRE ARCHIVO automáticamente aparecerá el nombre del archivo de prueba por omisión. Para cambiar el nombre de archivo por omisión oprima la tecla NOMBRE ARCHIVO para que muestre la pantalla con el teclado e introduzca el nuevo nombre de archivo.
3. Oprima la tecla MODO DE SALVAR; aparecerán las opciones CREAR (para indicar que es un nuevo archivo) y RESCRIBIR (para sustituir un archivo existente).

NOTA: Si ya existen cincuenta archivos será necesario volver a escribir uno de ellos. Si no existe ningún archivo, la opción RESCRIBIR no está disponible.

4. Oprima SEGUIR para guardar el archivo y pasar a la pantalla ESTADO DEL ARCHIVO DE PRUEBAS.

Figura 37 – Pantalla “Estado del archivo de pruebas”

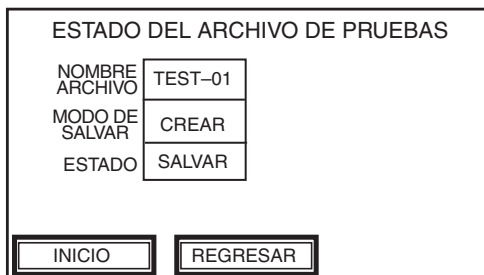

ESPAÑOL

Prueba de disparo del funcionamiento mecánico

Esta prueba verifica la protección contra cortocircuitos de la unidad de disparo. La maleta de pruebas suministra alimentación a la unidad de disparo mientras inyecta una señal de falla secundaria lo suficientemente grande para causar un disparo y abrir el interruptor.

1. Siga los procedimientos de configuración de la prueba de inyección secundaria.
2. Asegúrese de que el interruptor esté en posición de cerrado (I).
3. Lea el mensaje de alarma que se muestra en la pantalla “Alarma, prueba de disparo mecánico”; verifique que el interruptor esté en posición de cerrado y oprima SI para iniciar la prueba.

Figura 38 – Pantalla “Alarma, prueba de disparo mecánico”

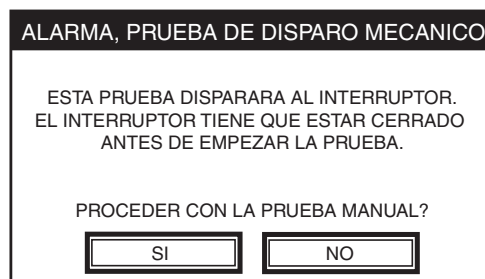

4. La maleta de pruebas inyecta una falla.
5. Una vez que se ha eliminado la falla, la maleta de pruebas muestra un mensaje para indicar que ha terminado la prueba.
6. Asegúrese de que el interruptor se dispare.

Prueba de enclavamiento selectivo de zona (ZSI)

Esta prueba sirve para verificar el alambrado de campo entre varios interruptores conectados a un sistema de enclavamiento selectivo de zona (ZSI), consulte la tabla 2. Mientras está conectada a una unidad de disparo de corriente descendente, la maleta de pruebas permite a la unidad de disparo transmitir una señal de prueba de ZSI a todas las unidades de disparo de corriente ascendente que estén conectadas.

NOTA: Las unidades de disparo situadas en los interruptores de corriente ascendente deberán aceptar un ZSI.

NOTA: Las funciones de protección avanzadas y las alarmas en las unidades de disparo Micrologic tipos P y H estarán desactivadas. Consulte el boletín de instrucciones de la unidad de disparo para conocer las funciones de protección avanzadas.

NOTA: Si se retira el cable de prueba del puerto de prueba en la unidad de disparo Micrologic con módulo de comunicación y se abandona incorrectamente la prueba de ZSI, es posible que la función de protección avanzada, la activación de alarmas y el registro cronológico de eventos estén desactivados hasta un máximo de dos minutos después de haber retirado el cable. También es posible que el interruptor sea restringido, hasta un máximo de dos minutos, con un enclavamiento selectivo de zona para desactivar las funciones de protección de tiempo largo y falla a tierra del equipo.

1. Oprima PRUEBA FUNCION ZSI en la pantalla “Selección de la función”.

Figura 39 – Pantalla “Selección de la función”

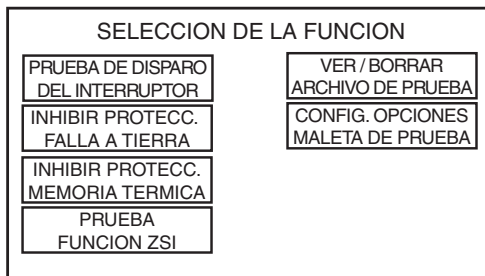

2. Lea el mensaje de alarma y oprima SI para iniciar la prueba de ZSI.

Figura 40 – Pantalla “Alarma, Prueba de ZSI”

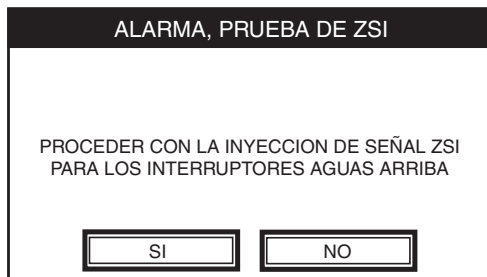

3. En la pantalla “Prueba de ZSI” se mostrará “INICIALIZACION” al lado de ESTADO.

Figura 41 – Pantalla de inicialización de la prueba de ZSI



4. La prueba de ZSI se está realizando mientras destella “PROBANDO” al lado de ESTADO. Asegúrese de que los indicadores LED de disparo Isd/li y/o Ig estén destellando en los interruptores de corriente ascendente. En caso de ser necesario, es posible utilizar una segunda maleta de pruebas de amplias funciones o una portátil para energizar la(s) unidad(es) de disparo de corriente ascendente.
- Si sólo la protección contra falla a tierra está configurada para ZSI, el indicador LED de disparo Ig destellará.
 - Si sólo la protección de tiempo corto está configurada para ZSI, el indicador LED de disparo Isd/li destellará.
 - Si la protección contra fallas a tierra y de tiempo corto están configuradas para ZSI, ambos indicadores LED de disparo Ig y Isd/li destellarán.

Figura 42 – Pantalla de activación de la prueba de ZSI

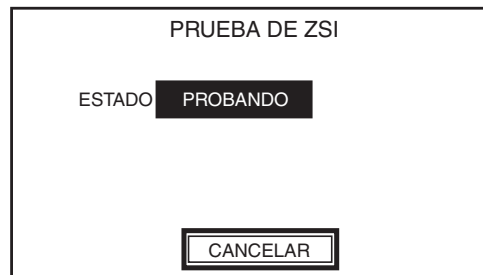

5. Oprima CANCELAR para terminar la prueba de ZSI.
6. Destellará PARANDO al lado de ESTADO para indicar que la maleta de pruebas está abandonando el modo de prueba.

Figura 43 – Pantalla de detención de la prueba de ZSI

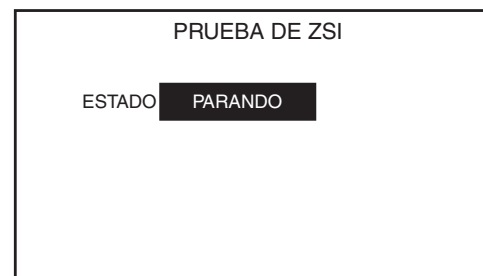

- 7. Cuando aparece PARADO al lado de ESTADO, la prueba de ZSI ha terminado.

Figura 44 – Pantalla de detención de la prueba de ZSI

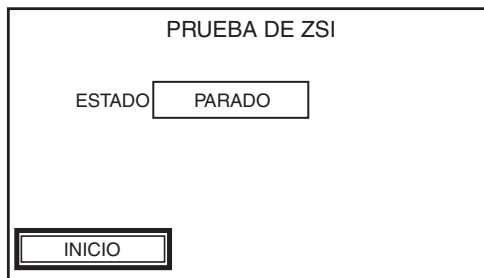

ESPAÑOL

Funciones se inhibición

Las funciones de inhibición están disponibles sólo durante las pruebas de inyección primaria de tiempo largo, tiempo corto, instantánea y de falla a tierra (LSIG) en las unidades de disparo Micrologic con módulo de comunicación (consulte la tabla 2). Para las unidades de disparo Micrologic tipos P y H, las funciones de inhibición desactivan las funciones de protección avanzadas, alarmas y el registro cronológico de eventos. Consulte el boletín de instrucciones de la unidad de disparo para conocer las funciones de protección avanzadas.

Inhibición de falla a tierra

⚠ PRECAUCIÓN

PELIGRO DE PÉRDIDA DE PROTECCIÓN CONTRA FALLAS A TIERRA

La protección contra fallas a tierra del equipo estará desactivada hasta dos minutos si se retira el cable de prueba del puerto de prueba en la unidad de disparo Micrologic con módulo de comunicación y cuando se abandona inadecuadamente la función de inhibición de falla a tierra. Espere dos minutos antes de volver a energizar el interruptor.

El incumplimiento de estas instrucciones puede causar lesiones personales o daño al equipo.

La función de inhibición de falla a tierra permite al usuario inhabilitar temporalmente la protección contra fallas a tierra del equipo en las unidades de disparo Micrologic con módulo de comunicación. Esto permite al usuario realizar una prueba a la curva tiempo-corriente de LSI utilizando inyección primaria de una fase.

NOTA: Si se retira el cable de prueba del puerto de prueba en la unidad de disparo Micrologic con módulo de comunicación y se abandona incorrectamente la función de inhibición de falla a tierra, es posible que las funciones de protección avanzadas, la activación de alarmas, el registro cronológico de eventos, la protección contra fallas a tierra del equipo y las imágenes térmicas estén desactivadas hasta un máximo de dos minutos después de haber retirado el cable. También es posible que el interruptor sea restringido, hasta un máximo de dos minutos, con un enclavamiento selectivo de zona para desactivar las funciones de protección de tiempo largo y falla a tierra del equipo.

NOTA: El contador de desgaste de contactos de las unidades de disparo Micrologic tipos P y H no aumentará mientras se está suprimiendo la falla a tierra.

NOTA: En las unidades de disparo Micrologic con módulo de comunicación, al activar la inhibición de falla a tierra se activará automáticamente la inhibición de imágenes térmicas y la auto-restricción de enclavamiento selectivo de zonas (ZSI). Por consiguiente, no es necesario observar un período de espera de quince minutos entre las pruebas de disparo de tiempo largo para obtener resultados precisos.

Para ejecutar la función de inhibición de falla a tierra:

1. Oprima INHIBIR PROTECC. FALLA A TIERRA en la pantalla “Selección de la función”.

Figura 45 – Pantalla “Selección de la función”

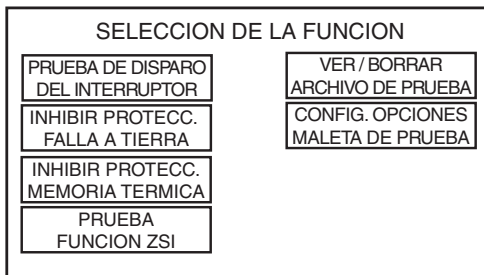

2. Lea el mensaje de alarma y oprima SI para desactivar la protección de falla a tierra.

Figura 46 – Pantalla “Alarma, inhibir falla a tierra”

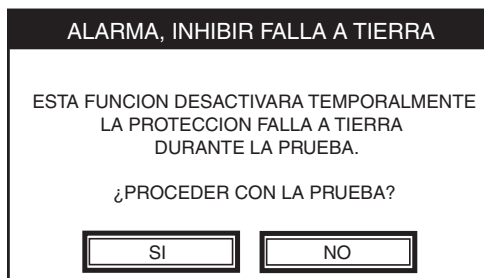

3. En la pantalla “Inhibir falla a tierra” de las unidades de disparo Micrologic con módulo de comunicación, destellará INICIALIZACION al lado de ESTADO.

Figura 47 – Pantalla de inicialización “Inhibir falla a tierra”



- Una vez que destelle **PROBANDO** al lado de **ESTADO**, las funciones de falla a tierra e imágenes térmicas se inhiben y el interruptor está listo para realizar la prueba de inyección primaria.

Figura 48 – Pantalla de activación “Inhibir falla a tierra”



NOTA: Cada vez que se dispara el interruptor, la función de inhibición de falla a tierra se debe detener y reiniciar antes de realizar otra prueba de inyección primaria.

- Una vez que ha terminado la prueba de inyección primaria, oprima **CANCELAR** para detener la función de inhibición de falla a tierra. Destellará **PARANDO** al lado de **ESTADO** para indicar que la prueba está interrumpiendo la comunicación entre la maleta de pruebas y la unidad de disparo.

Figura 49 – Pantalla de detención “Inhibir falla a tierra”

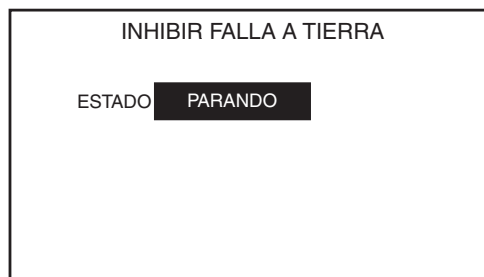

- Cuando aparece **PARADO** al lado de **ESTADO**, la prueba ha interrumpido completamente la comunicación.

Figura 50 – Pantalla de desactivación “Inhibir falla a tierra”

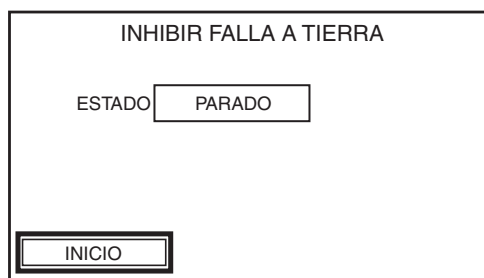

Inhibición de imágenes térmicas

Las imágenes térmicas proporcionan información sobre el estado continuo de elevación de la temperatura de los cables del interruptor, antes y después de dispararse un dispositivo. Bajo condiciones normales, se requiere un retardo de quince minutos después de dispararse un dispositivo para permitir que se enfríe el sistema antes de volver a su funcionamiento normal. La función de inhibición de imágenes térmicas se desactiva anulando el retardo de quince minutos y permitiendo la realización de varias pruebas de inyección primaria consecutivas.

NOTA: Si se retira el cable de prueba del puerto de prueba en la unidad de disparo Micrologic con módulo de comunicación y se abandona incorrectamente la función de inhibición de imágenes térmicas, es posible que la protección avanzada, la activación de alarmas, el registro cronológico de eventos y las imágenes térmicas estén desactivadas hasta un máximo de dos minutos después de haber retirado el cable. También es posible que el interruptor sea restringido, hasta un máximo de dos minutos, con un enclavamiento selectivo de zona para desactivar las funciones de protección de tiempo corto.

NOTA: El contador de desgaste de contactos de las unidades de disparo Micrologic tipos P y H no aumentará mientras se están suprimiendo las imágenes térmicas.

NOTA: Al activar la inhibición de imágenes térmicas se activará la auto-restricción de enclavamiento selectivo de zonas (ZSI). Por consiguiente, no es necesario observar un período de espera de quince minutos entre las pruebas de disparo de tiempo largo para obtener resultados precisos.

Para ejecutar la función de inhibición de imágenes térmicas:

1. Oprima INHIBIR PROTECC. MEMORIA TERMICA en la pantalla “Selección de la función”.

Figura 51 – Pantalla “Selección de la función”

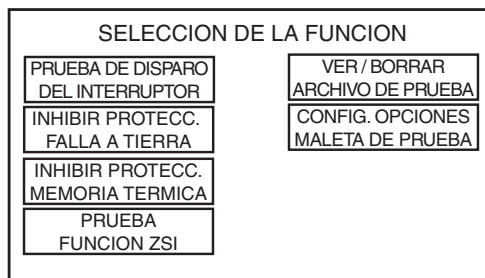

2. Lea el mensaje de alarma y oprima SI para inhibir las imágenes térmicas.

Figura 52 – Pantalla “Alarma, inhibir memoria térmica”

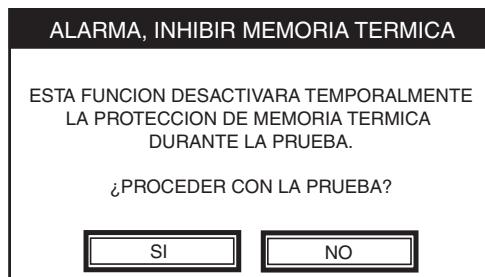

- En la pantalla “Inhibir memoria térmica” destellará “INICIALIZACION” al lado de ESTADO.

Figura 53 – Pantalla de inicialización “Inhibir memoria térmica”



- Una vez que destelle PROBANDO al lado de ESTADO, las imágenes térmicas se inhiben y el interruptor está listo para realizar la prueba de inyección primaria.

Figura 54 – Pantalla de activación “Inhibir memoria térmica”

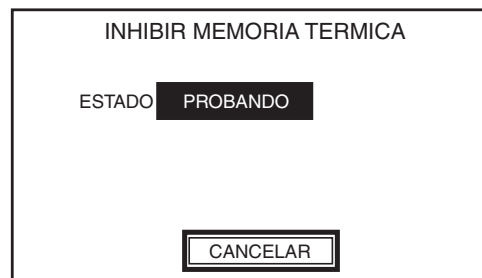

NOTA: Cada vez que se dispara el interruptor, la función de inhibición de imágenes térmicas se debe detener y reiniciar antes de realizar otra prueba de inyección primaria.

- Una vez que ha terminado la prueba de inyección primaria, oprima CANCELAR para detener la función de inhibición de imágenes térmicas. Destellará PARANDO al lado de ESTADO para indicar que la prueba está interrumpiendo la comunicación entre la maleta de pruebas y la unidad de disparo.

Figura 55 – Pantalla de detención “Inhibir memoria térmica”

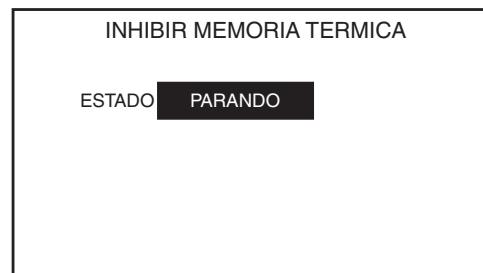

- 6. Cuando aparece PARADO al lado de ESTADO, la prueba ha interrumpido completamente la comunicación.

Figura 56 – Pantalla de desactivación “Inhibir memoria térmica”

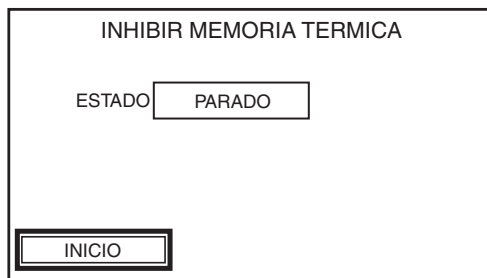

ESPAÑOL

Visualización, eliminación e impresión de los archivos de pruebas

NOTA: La tecla VER/BORRAR ARCHIVO DE PRUEBA no aparecerá en la pantalla “Selección de la función” sino hasta que se guarde un archivo de prueba.

Visualización de archivos de pruebas guardados con anterioridad

- Desde la pantalla “Selección de la función”, oprima VER/BORRAR ARCHIVO DE PRUEBA. La visualización pasará a la pantalla “Selección de la función”.

Figura 57 – Pantalla “Selección de la función”

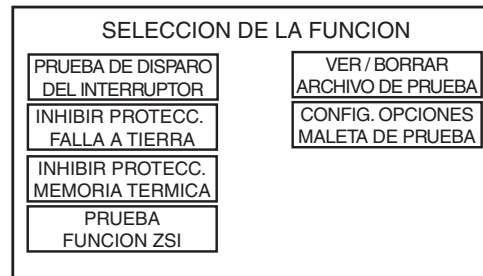

- Para visualizar los resultados de una prueba de disparo anterior, desde la pantalla “Selección función del archivo de prueba” oprima VER ARCHIVO DE PRUEBA.

Figura 58 – Pantalla “Selección de la función”

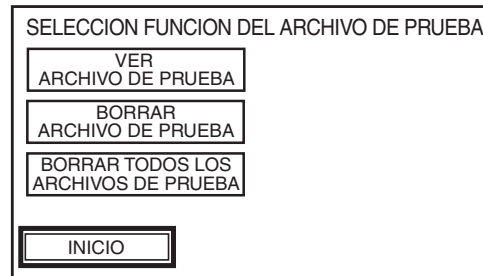

- Desde la pantalla “Selección archivo de prueba”, oprima la tecla con el nombre de archivo deseado. La visualización pasará a la pantalla “Configuración del interruptor” y mostrará los ajustes guardados para esta prueba en particular.

Los parámetros mostrados no se pueden seleccionar ni modificar cuando está visualizando los archivos guardados.

Figura 59 – Pantalla “Selección archivo de prueba”

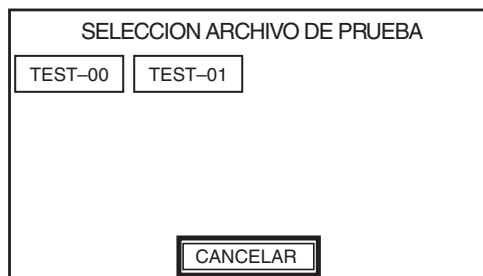

- Oprima SEGUIR en la pantalla “Configuración del interruptor” para pasar a la pantalla “Configuración de las protecciones” y visualizar los ajustes de protección guardados para esta prueba en particular.

Figura 60 – Pantalla “Configuración del interruptor”

| CONFIGURACION DEL INTERRUPTOR | | | |
|-------------------------------|-------------|------------------------|--------|
| FAMILIA INTERRUPTOR. | MASTER-PACT | CAPAC. DE INTERRUPTOR. | N |
| TIPO INTERRUPTOR. | NW25 | NORMA | IEC |
| FAMILIA U. DE C. | MICRO-LOGIC | In | 1200 A |
| TIPO DE U. DE C | 6.0 A | | |
| INICIO | | REGRESAR | SEGUIR |

- Oprima SEGUIR en la pantalla “Configuración de las protecciones” para pasar a las pantallas de prueba y visualizar los resultados guardados para esta prueba en particular.

Figura 61 – Pantalla “Configuración de las protecciones”

| CONFIGURACION DE LAS PROTECCIONES | | | |
|-----------------------------------|-------------|----------|-------------|
| Ir | 0.4 (480 A) | tsd | 0.4 s OFF |
| tr | 1 s | li | 3 (3600 A) |
| IDMTL | OFF | lg | 0.2 (240 A) |
| lsd | 10 (4800 A) | tg | 0.1 s OFF |
| INICIO | | REGRESAR | SEGUIR |

Se mostrarán las pantallas “Prueba en modo automático”, “Prueba en modo manual” o “Prueba de disparo mecánico” según el tipo de prueba original guardado.

Figura 62 – Pantalla “Prueba en modo automático”

| PRUEBA EN MODO AUTOMATICO | | | |
|---------------------------|---------------------|-------------------|--------|
| | INYECCION CORRIENTE | TIEMPO DE DISPARO | ESTADO |
| TIEMPO LARGO | 3360 A | 0.620 s | PASO |
| INSTANTANEO | 4500 A | 0.036 s | PASO |
| FALLA A TIERRA | 480 A | 0.085 s | PASO |
| INICIO | | REGRESAR | |

Eliminación de archivos de pruebas guardados con anterioridad

Para borrar uno o todos los archivos de pruebas guardados, oprima VER/BORRAR ARCHIVO DE PRUEBA en la pantalla “Selección de la función”. La visualización pasará a la pantalla “Selección función del archivo de prueba”

Figura 63 – Pantalla “Selección de la función”

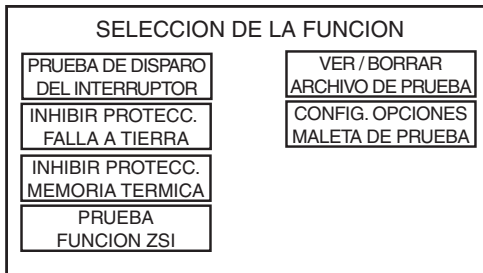

Eliminación de un archivo de prueba guardado

1. Para borrar uno o todos los archivos de pruebas guardados, desde la pantalla “Selección función del archivo de prueba” oprima BORRAR ARCHIVO DE PRUEBA. La visualización pasará a la pantalla “Selección archivo de prueba”.

Figura 64 – Pantalla “Selección de la función”

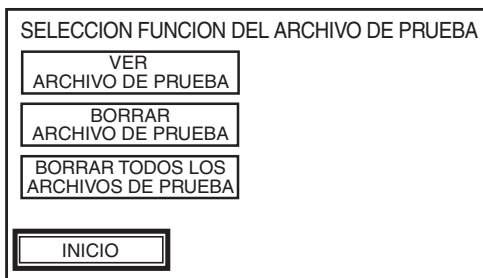

2. Desde la pantalla “Selección archivo de prueba”, oprima la tecla con el nombre de archivo que desea borrar. La visualización pasará a la pantalla “Alarma borrar archivo”.

Figura 65 – Pantalla “Selección archivo de prueba”

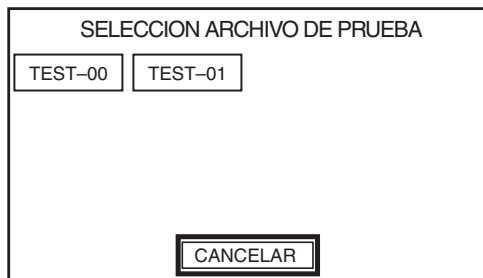

3. Lea el mensaje de alarma. Una vez que oprime la tecla SI ya no podrá recuperar el archivo borrado.
 - Oprima SI para borrar el archivo de prueba seleccionado y pasar a la pantalla “Selección función del archivo de prueba”
 - Oprima NO para cancelar el procedimiento de borrado del archivo de prueba y regresar a la pantalla “Selección función del archivo de prueba”

Figura 66 – Pantalla “Alarma borrar archivo”

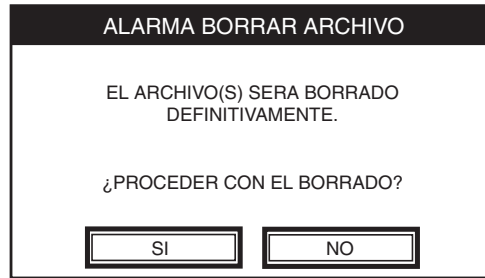

Eliminación de todos los archivos de pruebas guardados

1. Para borrar todos los archivos de pruebas guardados, desde la pantalla “Selección función del archivo de prueba” oprima BORRAR TODOS LOS ARCHIVOS DE PRUEBA. La visualización pasará a la pantalla “Alarma borrar archivo”.

Figura 67 – Pantalla “Selección de la función”

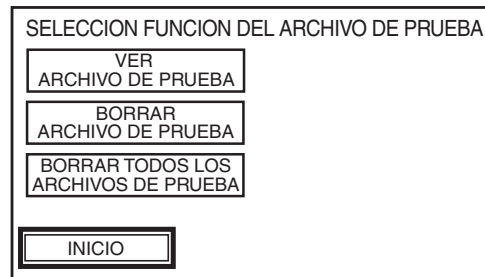

2. Lea el mensaje de alarma. Una vez que oprime la tecla SI ya no podrá recuperar el archivo borrado.
 - Oprima SI para borrar todos los archivos de prueba guardados y pasar a la pantalla “Selección función del archivo de prueba”
 - Oprima NO para cancelar el procedimiento de borrado del archivo de prueba y regresar a la pantalla “Selección función del archivo de prueba”

Figura 68 – Pantalla “Alarma borrar archivo”

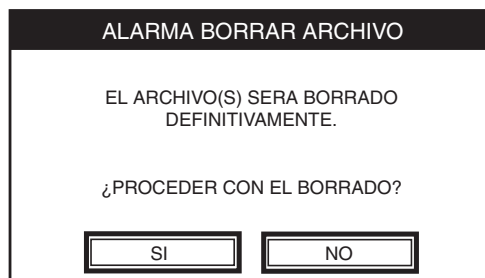

Imprimir los archivos de pruebas almacenados

Los archivos de pruebas almacenados pueden ser transferidos a una computadora personal e imprimirlos utilizando el Generador de informes del equipo de pruebas de amplias funciones. Solicite el CD con número de pieza FFTKRPT-V1-0 y siga las instrucciones de impresión del informe de pruebas detalladas en el boletín incluido con el Generador de informes.

Configuración de las opciones de la maleta de pruebas

Desde la pantalla “Selección de la función”, oprima CONFIG. OPCIONES MALETA DE PRUEBA. La visualización pasará a la pantalla “Configurar opciones maleta de prueba”.

Figura 69 – Pantalla “Selección de la función”

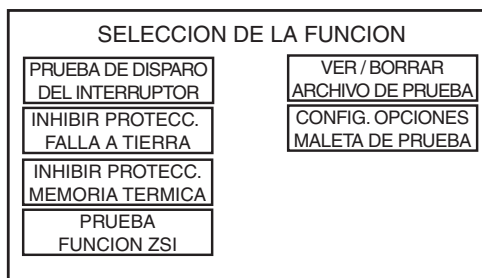

Selección de idioma

NOTA: Si oprime la tecla de idioma en la pantalla “Selección del idioma”, cambiarán automáticamente las configuraciones de idioma de la maleta de pruebas.

1. Desde la pantalla “Configurar opciones maleta de prueba”, oprima la tecla IDIOMA.

Figura 70 – Pantalla “Selección de la función”

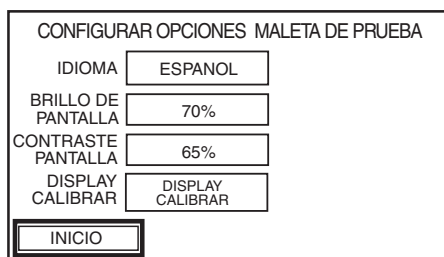

2. Seleccione el idioma apropiado en la pantalla “Selección del idioma”. La visualización regresará a la pantalla “Configurar opciones maleta de prueba”.

Figura 71 – Pantalla “Selección del idioma”

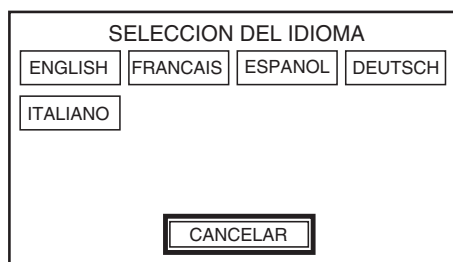

Ajuste de la contra luz de la pantalla de visualización

Desplácese a la tecla BRILLO DE PANTALLA en la pantalla “Configurar opciones maleta de prueba” (figura 71) y seleccione el ajuste deseado. La gama de selección para la tecla BRILLO DE PANTALLA disminuye del 100% al 30% en incrementos del 10%.

Ajuste del contraste de la pantalla de visualización

Desplácese a la tecla CONTRASTE PANTALLA en la pantalla “Configurar opciones maleta de prueba” (figura 71) y seleccione el ajuste deseado. La gama de selección para la tecla CONTRASTE PANTALLA disminuye del 80% al 35% en incrementos del 5%.

Calibración de la pantalla

Oprima la tecla de calibración (DISPLAY CALIBRAR) en la pantalla "Configurar opciones maleta de prueba" (FIG. 71). Cerciórese que no haya ninguna unidad de disparo conectada. Aparecerá una nueva pantalla que le solicitará tocar el hilo cruzado en la pantalla. Una vez que se ha completado este procedimiento, el equipo de pruebas se calibrará y regresará a la pantalla de opciones de configuración del equipo de pruebas.

Servicio de mantenimiento

NOTA: No es posible reparar o ajustar las piezas internas de la maleta de pruebas.

Sustitución de fusibles

⚠ PELIGRO

PELIGRO DE DESCARGA ELÉCTRICA, EXPLOSIÓN O DESTELLO POR ARQUEO

- Utilice equipo de protección personal (EPP) apropiado y siga las prácticas de seguridad en trabajos eléctricos establecidas por su Compañía, consulte la norma 70E de NFPA y NOM-029-STPS.
- Solamente el personal eléctrico calificado deberá instalar y prestar servicio de mantenimiento a este equipo.
- Desenergice el equipo antes de realizar cualquier trabajo en él.
- Siempre utilice un dispositivo detector de tensión nominal adecuado para confirmar la desenergización del equipo.
- Vuelva a colocar todos los dispositivos, las puertas y las cubiertas antes de volver a energizar el equipo.
- Seleccione el tipo y valor apropiado para los fusibles de repuesto.
- Asegúrese de instalar dos fusibles en el portafusibles del lado de línea.
- Seleccione la tensión adecuada del sistema para la maleta de pruebas.

El incumplimiento de estas instrucciones podrá causar la muerte o lesiones serias.

1. Desenergice el interruptor y desenchufe el cordón de alimentación de la maleta de pruebas.
2. Con la punta de un desatornillador, abra cuidadosamente la cubierta (A) del portafusibles del lado de línea.
3. Retire el portafusibles (B) del lado de línea conectado al módulo del interruptor de alimentación.
4. Sustituya los fusibles (C), a medida que sea necesario. Consulte la tabla 1 para obtener información sobre los fusibles recomendados.
5. Asegúrese de que ambos fusibles estén instalados en el portafusibles del lado de línea e instale este último en el módulo del interruptor de alimentación.
6. Cierre la cubierta del portafusibles del lado de línea. Asegúrese de que el valor correcto de tensión del sistema se muestre en la ventana del selector de tensión.

Figura 72 – Sustitución de fusibles

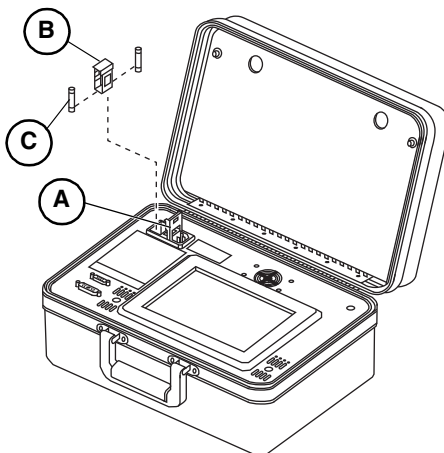

Calibración

La maleta de pruebas no requiere calibración periódica. La maleta de pruebas realiza una verificación automática de la señal de falla generada por el microprocesador antes de que la señal sea inyectada en la unidad de disparo. Si la señal de falla se encuentra fuera del límite de tolerancia, la interfaz muestra un mensaje de error en la pantalla y se interrumpirá la prueba.

Limpieza

| |
|--|
| AVISO |
| PELIGRO DE DAÑO AL EQUIPO |
| Evite el uso de agentes corrosivos o abrasivos al limpiar la pantalla de interfaz de la maleta de pruebas. |
| El incumplimiento de esta instrucción puede causar daño al equipo. |

Utilice un paño suave y humedecido con una solución diluida de limpiador de vidrios para limpiar el estuche y la pantalla de interfaz de la maleta de pruebas.

ESPAÑOL

Diagnóstico de problemas

Errores típicos

| Condición | Causas posibles | Soluciones |
|---|---|--|
| El interruptor se dispara antes que el tiempo mínimo definido en la gama de disparo para la protección instantánea al realizar la prueba automática de la curva de disparo en los segmentos de tiempo corto e instantánea de la curva tiempo-corriente y/o EQUIPO aparece al lado de ESTADO en la pantalla "Prueba en modo automático". | La falla de corriente secundaria inyectada en la unidad de disparo ha excedido uno o más de los siguientes niveles de protección del interruptor: <ul style="list-style-type: none"> Anulación de la protección instantánea Cierre y seguro Selectividad | Asegúrese de que el interruptor esté siempre en posición de cerrado antes de iniciar la inyección de corriente secundaria de cada una de las fallas. Esto eliminará el disparo causado por la protección de cierre y seguro. ¿Pasó la prueba automática de la curva de disparo en el segmento de tiempo largo de la curva tiempo-corriente? A. SI En las unidades de disparo Micrologic con módulo de comunicación, si se ilumina el LED indicador de disparo AP al realizar la prueba en los segmentos de tiempo corto o instantánea de la curva tiempo-corriente, entonces esto es una indicación de que el interruptor se ha disparado con las funciones de protección de anulación instantánea, cierre y seguro, o selectividad. En las unidades de disparo Micrologic sin módulo de comunicación, el LED indicador de disparo no está disponible. Asegúrese de que el valor pico de la señal que se está inyectando no exceda el nivel de protección de anulación instantánea o de selectividad. Consulte los datos publicados para las curvas tiempo-corriente. B. NO Póngase en contacto con su distribuidor más cercano. |
| Las unidades de disparo STR o ET se disparan antes que los tiempos publicados para las curvas tiempo-corriente al realizar la prueba manual de la curva de disparo. | <ol style="list-style-type: none"> Se ingresaron ajustes incorrectos en la unidad de disparo. La selección de tipo de falla (LSIG) se ajustó en instantánea cuando el tipo de falla que se está probando es de tiempo largo o tiempo corto. No se observó el período de espera de quince minutos entre las pruebas de tiempo largo. | <ol style="list-style-type: none"> Verifique los ajustes de la unidad de disparo. Verifique el ajuste de tipo de falla. Póngase en contacto con su distribuidor más cercano. |
| El interruptor se dispara hasta dos veces dentro del tiempo esperado para un disparo al realizar la prueba de inyección primaria. | Mientras se realizaba la prueba de inyección primaria con la función de inhibición de falla a tierra o de imágenes térmicas, la pantalla de interfaz mostró un error de comunicación. A causa de esto, la falla a tierra o imágenes térmicas se volvieron a inhibir sin detener la inyección primaria lo cual hizo disparar el interruptor durante un período largo cuando se probaba el segmento de tiempo largo de la curva tiempo-corriente. | Termine completamente la prueba de inyección primaria. Inicie la función de inhibición de falla a tierra o de imágenes térmicas y comience la prueba de inyección primaria. |
| El interruptor automático se dispara antes de lo esperado durante la prueba de inyección primaria cuando está activada la función de inhibición de falla a tierra o la función de inhibición de imágenes térmicas. | La función de inhibición de falla a tierra o la función de inhibición de imágenes térmicas no fue desactivada, ni se volvió a iniciar después de que el interruptor automático se disparó durante la prueba de inyección primaria anterior. | Detenga y vuelva a iniciar la función de inhibición de falla a tierra o la función de inhibición de imágenes térmicas cada vez que se dispare el interruptor automático. |
| El interruptor se dispara antes que el retardo de tiempo corto definido y posteriormente al ajuste máximo de disparo definido para la protección instantánea cuando ésta ha sido desactivada en las unidades de disparo Micrologic. En las unidades de disparo Micrologic con módulo de comunicación, el LED indicador de disparo AP se ilumina. | El nivel de falla en la corriente secundaria que se está inyectando en la unidad de disparo está muy cerca del nivel de disparo de las funciones de protección de anulación instantánea, cierre y seguro, y selectividad. | Si en algún momento existe variación en la amplitud de la señal y se exceden los niveles de activación de las funciones de protección de anulación instantánea, cierre y seguro o selectividad, el interruptor se disparará. |
| Al seleccionar los segmentos de la curva tiempo-corriente que se van a probar con la prueba automática de la curva de disparo, no se pueden activar los segmentos de tiempo corto de la curva tiempo-corriente. | <ol style="list-style-type: none"> La unidad de disparo que se está probando no tiene disponible la función de protección de tiempo corto. Se encuentra disponible la protección de tiempo corto, pero se han alterado los ajustes del selector en la unidad de disparo y se ha desactivado la protección de tiempo corto. | <ol style="list-style-type: none"> Consulte la tabla 2 para determinar si la prueba es aplicable para el tipo de unidad de disparo. A través del selector, ajuste las configuraciones de la unidad de disparo. |

Continúa en la siguiente página

Errores típicos *(continuación)*

| Condición | Causas posibles | Soluciones |
|---|---|--|
| Al realizar la prueba automática de la curva de disparo en las unidades de disparo STR, la corriente que se inyecta para el tiempo largo, tiempo corto, instantáneo y falla a tierra no deberá disparar el interruptor. Sin embargo, el interruptor se dispara y la maleta de pruebas reporta la aprobación de las pruebas de la curva tiempo-corriente en todos los segmentos. | El valor de In es incorrecto. | Asegúrese de ingresar el valor correcto para In. |
| Las unidades de disparo STR53UE o STR53UP se disparan antes que los tiempos publicados para las curvas tiempo-corriente al realizar la prueba automática de la curva de disparo. | El ajuste de activación de tiempo corto es inferior que el ajuste de activación de falla a tierra lo cual hace disparar la unidad de disparo. | Pruebe la protección de falla a tierra disminuyendo el ajuste de activación de falla a tierra o aumentando el ajuste de activación de tiempo corto para que la activación de tiempo corto sea mayor que la de falla a tierra. |
| En la unidad de disparo STR22ME, la prueba automática de la curva de disparo falla en el segmento de tiempo largo, tiempo corto o instantánea de las curvas tiempo-corriente publicadas. | El ajuste de activación de tiempo largo (Ir) no es el correcto. | Ajuste Ir en el valor mínimo antes de realizar las pruebas. |
| La unidad de disparo STR22ME reporta un estado de "tiempo fuera" al realizar la prueba manual de la curva de disparo. | El ajuste de activación de tiempo largo (Ir) no es el correcto. | Ajuste Ir en el valor mínimo antes de realizar las pruebas. |
| El LED de Isd/Ii y/o Ig no destella en los interruptores de corriente ascendente al realizar la prueba de ZSI. | <ol style="list-style-type: none"> 1. El interruptor de corriente ascendente no está alambrado para realizar la configuración de ZSI. 2. La unidad de disparo en el interruptor de corriente ascendente no está energizada. 3. La pantalla de interfaz muestra un error de comunicación. 4. El interruptor de corriente ascendente no está alambrado para restricción de ZSI de tiempo corto. 5. El interruptor de corriente ascendente no está alambrado para restricción de ZSI de falla a tierra. 6. La unidad de disparo Micrologic 3.0 está conectada a la maleta de pruebas (esta unidad no ofrece protección de tiempo corto ni contra fallas a tierra). | <ol style="list-style-type: none"> 1. La prueba de ZSI no puede realizarse. 2. Conecte y energice la fuente de alimentación auxiliar de 24 V_{DC} (c.d.) al interruptor de corriente ascendente. Es posible utilizar una segunda maleta de pruebas de plenas funciones o una portátil para energizar la unidad de disparo. 3. Asegúrese de que no estén dobladas, muy afuera, muy adentro o dañadas las espigas del conector del cable de prueba, lo cual puede causar una mala conexión entre la maleta de pruebas y la unidad de disparo. 4. Consulte la tabla 2 para determinar si la prueba es aplicable para el tipo de unidad de disparo. 5. Consulte la tabla 2 para determinar si la prueba es aplicable para el tipo de unidad de disparo. 6. Consulte la tabla 2 para determinar si la prueba es aplicable para el tipo de unidad de disparo. <p>Si ambas unidades de disparo de corriente ascendente y corriente descendente se energizan y los indicadores LED no destellan, revise el alambrado entre los dispositivos.</p> <p>A. La terminal Z1 de la unidad de disparo de corriente descendente debe estar conectada a la terminal Z3 de la unidad de disparo de corriente ascendente.</p> <p>B. La terminal Z2 de la unidad de disparo de corriente descendente debe estar conectada a la terminal Z4 (para tiempo corto) y a Z5 (para falla a tierra) de la unidad de disparo de corriente ascendente.</p> <p>Si el alambrado se realizó correctamente y los indicadores de disparo no destellan mientras la maleta de pruebas está iniciando la prueba de ZSI, entonces asegúrese de que no esté auto-restringida la unidad de disparo. Utilice un óhmetro para verificar que no existe un cortocircuito entre las terminales Z3 y Z4 y/o Z5. Todos los dispositivos vienen auto-restringidos de fábrica con las terminales Z3 a Z4 y Z5 cortocircuitadas.</p> <p>Si el sistema incluye un módulo de interfaz de restricción (RIM), el botón de prueba también enviará una señal de prueba de ZSI a los dispositivos de corriente ascendente. Consulte el boletín de instrucciones del RIM para obtener instrucciones sobre el alambrado y funcionamiento correctos.</p> |

Continúa en la siguiente página

ESPAÑOL

Errores típicos (continuación)

| Condición | Causas posibles | Soluciones |
|---|--|--|
| La unidad de disparo STR43ME no se dispara de acuerdo con los ajustes de retardo de tiempo largo. | <p>La unidad de disparo STR43ME se disparará dentro del mismo tiempo independientemente del ajuste del retardo de tiempo largo en caliente o en frío para la misma clase. Por ejemplo, si se ajusta tr en 20 (caliente), el interruptor se disparará en el mismo tiempo definido para tr cuando su ajuste es 20 (frío). Si el ajuste del interruptor en caliente es diez, éste se disparará en el mismo tiempo cuando su ajuste en frío es diez, etc. El objetivo de los ajustes en caliente y en frío en el retardo de tiempo largo es aplicable para sistemas con perfiles diferentes para el arranque de motores. Los ajustes en caliente y en frío ofrecen dos constantes de tiempo para el enfriamiento de motores relacionadas con la clase de arranque.</p> <p>La primera clase de protección ofrece una constante de tiempo corto para el enfriamiento de motores. Esto brinda máxima continuidad de servicio y protección satisfactoria del motor y se usa principalmente en motores que se arrancan y paran frecuentemente. Además esta clase permite frecuentes corrientes de irrupción sin aumentar las condiciones de disparo.</p> <p>La segunda clase de protección ofrece una constante de tiempo largo para el enfriamiento de motores (cuatro veces la constante de tiempo corto para enfriamiento). Este ajuste brinda protección máxima al motor.</p> | N/A |
| El interruptor no se dispara en el ajuste de falla a tierra cuando se realiza la prueba de las unidades de disparo STR53UE o STR53UP. | <ol style="list-style-type: none"> 1. Polaridad incorrecta en el cable de prueba de dos espigas. 2. Estas unidades de disparo no ofrecen protección contra fallas a tierra. | <ol style="list-style-type: none"> 1. Invierta la polaridad de la conexión en el cable de dos espigas. 2. Consulte la tabla 2 para determinar si la prueba es aplicable para el tipo de unidad de disparo. |
| El interruptor con unidades de disparo Micrologic 6.0A, Micrologic 6.0H o Micrologic 6.0P no se dispara al realizar la prueba de falla a tierra. | <ol style="list-style-type: none"> 1. El nivel de falla inyectado no es lo suficientemente alto para provocar un disparo en la protección contra fallas a tierra. 2. El interruptor está conectado en una configuración de falla a tierra diferencial modificada (MDGF) o retorno por tierra. | <ol style="list-style-type: none"> 1. Inyecte una corriente de falla de mayor nivel. 2. Consulte la tabla 2 para determinar si la prueba es aplicable para el tipo de unidad de disparo. |
| La maleta de pruebas muestra un estado de "tiempo fuera" al realizar la prueba de disparo mecánico. | <ol style="list-style-type: none"> 1. Tiempo máximo alcanzado para inyectar el nivel de falla sin detectar el disparo del interruptor. 2. La maleta de pruebas está dañada. | <ol style="list-style-type: none"> 1. Revise el cable de prueba para ver si las espigas se han doblado o están muy adentro. 2. Póngase en contacto con su distribuidor más cercano. |
| La maleta de prueba muestra "FALLO" al efectuar la prueba de tiempo corto inmediatamente después de la prueba de tiempo largo (en modo automático) en las unidades de disparo Micrologic A/P/H. | Traslape de las curvas de tiempo corto y tiempo largo. | Espere por lo menos diez segundos una vez que haya completado la prueba de tiempo largo y antes de realizar la prueba de tiempo corto. |
| La maleta de pruebas reporta un estado de "tiempo fuera" al realizar la prueba manual de la curva de disparo. | <ol style="list-style-type: none"> 1. El interruptor se ha disparado y la maleta de pruebas no lo ha detectado. La maleta de pruebas tiene un tiempo máximo de espera asignado en que puede inyectar un cierto nivel de falla. 2. La maleta de pruebas está dañada. | <ol style="list-style-type: none"> 1. Revise el cable de prueba para ver si las espigas se han doblado o están muy adentro. 2. Póngase en contacto con su distribuidor más cercano. |
| Al realizar la prueba automática de la curva de disparo, la maleta de pruebas reporta una falla, el interruptor no se dispara y no se muestra el tiempo asignado para el disparo. | <ol style="list-style-type: none"> 1. El interruptor se ha disparado y la maleta de pruebas no lo ha detectado. La maleta de pruebas tiene un tiempo máximo de espera asignado en que puede inyectar un cierto nivel de falla. Ésta eliminará la falla si la duración es mayor que el 20% del valor máximo de la gama de disparo para una cierta falla. 2. La maleta de pruebas está dañada. | <ol style="list-style-type: none"> 1. Revise el cable de prueba para ver si las espigas se han doblado o están muy adentro. 2. Póngase en contacto con su distribuidor más cercano. |
| Cuando el interruptor de alimentación se enciende, la maleta de pruebas emite dos señales audibles con dos tonos diferentes y no se muestra nada en la pantalla de interfaz. | Es posible que un objeto esté en contacto con la pantalla de interfaz al encender el interruptor de alimentación. | Apague el interruptor de alimentación, retire cualquier objeto que esté en contacto con la pantalla de interfaz y encienda el interruptor de alimentación. |
| El logo giratorio de Schneider permanece en la pantalla de interfaz por más de quince segundos al encender la maleta de pruebas. | <ol style="list-style-type: none"> 1. El selector de tensión está ajustado en 230 V~ (c.a.) pero se está aplicando una tensión de 115 V~ (c.a.) 2. La maleta de pruebas está dañada. | <ol style="list-style-type: none"> 1. Cambie el selector de tensión a 115 V~ (c.a.) 2. Póngase en contacto con su distribuidor más cercano. |

Continúa en la siguiente página

Errores típicos (continuación)

| Condición | Causas posibles | Soluciones |
|---|--|--|
| La pantalla de interfaz y el ventilador no se encienden al aplicar tensión a la maleta de pruebas. | <ol style="list-style-type: none"> 1. El selector de tensión está ajustado en 115 V~ (c.a.) pero se está aplicando una tensión de 230 V~ (c.a.) 2. Tamaño de fusible incorrecto. 3. La maleta de pruebas está dañada. | <ol style="list-style-type: none"> 1. Cambie el selector de tensión a 230 V~ (c.a.) 2. Asegúrese de utilizar un fusible de tamaño correcto. 3. Póngase en contacto con su distribuidor más cercano. |
| La pantalla de interfaz está bloqueada o no calibrada y, por consiguiente, no responde a las teclas de toque correctamente. | Pantalla de interfaz bloqueada o hace falta calibración | <p>Si la pantalla de título del equipo de pruebas de amplias funciones muestra la versión 1.20:</p> <ul style="list-style-type: none"> • Vuelva a arrancar el equipo de pruebas. Cuando la pantalla de título del equipo de pruebas se presenta, espere diez segundos para permitir al equipo de pruebas pasar al modo de calibración para calibrar la pantalla de interfaz. Consulte "Calibración de la pantalla" en la página 101 al realizar la calibración. • Póngase en contacto con su distribuidor más cercano. <p>Si la pantalla de título del equipo de pruebas de amplias funciones muestra una versión diferente a 1.20, póngase en contacto con su distribuidor más cercano.</p> |

Mensajes de error

| Mensaje | Causas posibles | Soluciones |
|--|---|--|
| Unidad de disparo desconectada de la maleta de pruebas. Operación abortada. | <ol style="list-style-type: none"> 1. Se retiró el cable de prueba de la unidad de disparo. 2. Las espigas del cable de prueba no hacen buen contacto entre la maleta de pruebas y la unidad de disparo. | <ol style="list-style-type: none"> 1. Revise el cable de prueba para ver si las espigas se han doblado o están muy adentro. 2. Asegúrese de que el cable de prueba esté bien conectado a los conectores de la unidad de disparo y de la maleta de pruebas. |
| Se detectó una sobrecarga en la fuente de alimentación de la maleta de pruebas. Operación abortada. | Fuente de corriente a tiempo, con tiempo vencido o exceso de temperatura. | Reduzca la contra luz de la pantalla de interfaz o apague la maleta de pruebas y deje que se enfríe. |
| Se detectó un error de comunicación. | Error de comunicación entre la maleta de pruebas y la unidad de disparo. | <p>Oprima la tecla CANCELAR. Si el error persiste asegúrese de que las espigas del cable de prueba no estén dobladas ni muy adentro. Asegúrese de que la conexión a tierra de la maleta de pruebas sea del mismo potencial que la conexión a tierra del chasis del interruptor.</p> <p>Si está probando un interruptor removible y el error persiste, con la manivela de extracción saque el interruptor hasta colocarlo en la posición de desconectado.</p> |
| Error de calibración de la maleta de pruebas. Prueba abortada. Póngase en contacto con su distribuidor más cercano. | La maleta de pruebas ha determinado que no puede realizar fiablemente la inyección secundaria de una señal de falla a la unidad de disparo para probar el interruptor. | Póngase en contacto con su distribuidor más cercano. |
| Se detectó un error fatal. Se pararon todas las operaciones. Póngase en contacto con su distribuidor más cercano si el problema persiste. | Falla interna de la maleta de pruebas. | Oprima la tecla CANCELAR para reiniciar. Si el error persiste, póngase en contacto con su distribuidor más cercano. |
| Se detectó un error al determinar si la unidad de disparo está conectada a la maleta de pruebas. Operación abortada. | <ol style="list-style-type: none"> 1. Cable de prueba dañado. 2. Maleta de pruebas dañada. 3. Unidad de disparo dañada. | <ol style="list-style-type: none"> 1. Revise el cable de prueba para ver si las espigas se han doblado o están muy adentro. 2. Póngase en contacto con su distribuidor más cercano. 3. Póngase en contacto con su distribuidor más cercano. |
| Se detectó un error al determinar si la unidad de disparo se ha disparado. Operación abortada. | <ol style="list-style-type: none"> 1. Si está probando una unidad de disparo STR22ME, es posible que la activación de tiempo largo no esté ajustada en el valor mínimo. 2. Unidad de disparo dañada. 3. Interruptor dañado | <ol style="list-style-type: none"> 1. Ajuste en el valor mínimo la activación de tiempo largo de la unidad de disparo STR22ME. 2. Póngase en contacto con su distrib. más cercano. 3. Póngase en contacto con su distrib. más cercano. |
| Nivel de la inyección corriente de la maleta de pruebas fuera de gama. | El valor ingresado para la inyección corriente en la pantalla "Configurar prueba en modo manual" es muy alto o muy bajo para probar la maleta de pruebas. | Limite en 20 x In la corriente máxima que va a probar. Limite en 0,3 x In la corriente mínima que va a probar. |
| Nivel de la inyección corriente de la unidad de disparo fuera de gama. | El valor ingresado para la inyección corriente en la pantalla "Configurar prueba en modo manual" excede el valor máximo que la unidad de disparo puede manejar a través de la prueba de inyección secundaria. | Limite en 20 x In la corriente máxima que va a probar. Limite en 0,3 x In la corriente mínima que va a probar. |
| Se detectó un error en la memoria no volátil. Póngase en contacto con su distribuidor más cercano si el problema persiste. Operación abortada. | La información a la que se está tratando de acceder desde la maleta de pruebas está dañada. | Oprima la tecla CANCELAR para reiniciar. Si el problema persiste, póngase en contacto con su distribuidor más cercano. |

ESPAÑOL

Glosario

| | |
|---|--|
| ASIC (circuito integrado de aplicación específica) | Tarjeta electrónica situada dentro de las unidades de disparo electrónico Micrologic que detecta condiciones de sobrecarga, cortocircuito, falla a tierra o fuga a tierra y activa el mecanismo mecánico que dispara el interruptor. |
| Familia de interruptor | Serie de interruptores que se está probando. La maleta de pruebas prueba los interruptores automáticos Compact o Powerpact e interruptores de potencia Masterpact. Verifique la familia de interruptor consultando la etiqueta de datos (figura 12) o el boletín de instrucciones al configurar los parámetros del interruptor para la prueba de inyección secundaria. |
| Tipo de interruptor | Tipo específico de interruptor dentro de la familia correspondiente. Verifique el tipo de interruptor consultando la etiqueta de datos (figura 12) o el boletín de instrucciones al configurar los parámetros del interruptor para la prueba de inyección secundaria. |
| Cierre y seguro | Valor nominal utilizado para describir el nivel de la corriente rcm en que un interruptor es capaz de cerrar y llevar, en posición de cerrado, durante un tiempo específico (por lo general hasta un máximo de 30 ciclos). |
| Retardo de fuga a tierra (th) | La maleta de pruebas NO prueba esta función. |
| Activación de fuga a tierra (lh) | La maleta de pruebas NO prueba esta función. |
| Retardo de falla a tierra (tg) | <p>El tiempo durante el cual funciona el temporizador de falla a tierra antes de que se inicie una señal de disparo (por ejemplo, el tiempo que el interruptor esperará antes de que se inicie la señal de disparo).</p> <p>Existen dos opciones para las características de retardo de falla a tierra:</p> <ul style="list-style-type: none"> • I²t ON—Característica de retardo que produce un retardo dependiente que mejor se coordina con los relevadores de falla a tierra de secuencia cero que se usan en conjunción con los interruptores termomagnéticos e interruptores de fusible. • I²t OFF—Característica de retardo que produce un retardo constante que mejor se coordina con los interruptores de disparo electrónico con opción de falla a tierra. |
| Activación de falla a tierra (lg) | Nivel de la corriente de falla a tierra en que se activa el temporizador de retardo de falla a tierra (por ejemplo, ajusta el nivel de la corriente de falla a tierra en que la unidad de disparo comienza a regular el tiempo). |
| In | <p>Valor nominal del sensor: 100% del valor nominal a plena carga del interruptor.</p> <p>Anulación de la protección instantánea: valor nominal utilizado para describir el nivel de la corriente rcm que hará disparar el interruptor sin un retardo ajustable.</p> |
| Valor nominal de interrupción | Define el valor nominal máximo de soporte (corriente no disruptiva) del interruptor según sus características estándar. Verifique el valor nominal de interrupción especificado en la etiqueta de datos al configurar los parámetros del interruptor para probar la inyección secundaria. |
| LSIG/LSIV | <p>Abreviatura para las funciones de protección de la unidad de disparo electrónico.</p> <p>L—Activación y retardo de tiempo largo</p> <p>S—Activación y retardo de tiempo corto</p> <p>I—Activación instantánea</p> <p>G—Activación y retardo de falla a tierra</p> <p>V—Activación y retardo de fuga a tierra (VIGI)</p> |

| | |
|---|--|
| Valor nominal de tiempo largo (en amperes) | Capacidad de conducción de la corriente o “valor nominal de la palanca” del interruptor. |
| Retardo de tiempo largo (tr) | El tiempo durante el cual funciona el temporizador de retardo de tiempo largo antes de que se inicie una señal de disparo (por ejemplo, el tiempo en que el interruptor llevará y sostendrá una sobrecarga de bajo nivel antes de que se inicie la señal de disparo). |
| Activación de tiempo largo (Ir) | Nivel de la corriente en que el temporizador de retardo de tiempo largo se activa. |
| Selectividad | Terminología general utilizada para describir la interacción entre varios interruptores en donde el interruptor más cercano a una falla se abrirá y el interruptor más cercano a la fuente permanecerá cerrado para llevar la carga restante en el sistema. |
| Retardo de tiempo corto (tsd) | <p>El tiempo durante el cual funciona el temporizador de retardo de tiempo corto antes de iniciarse una señal de disparo (por ejemplo, el retardo de tiempo corto permite al interruptor llevar o soportar corrientes de cortocircuito de bajo o alto nivel, hasta el valor nominal máximo de soporte publicado, con retardo intencional antes de provocarse un disparo). Existen dos opciones para las características de retardo de tiempo corto:</p> <ul style="list-style-type: none"> • I²t ON—Característica de retardo que produce un retardo dependiente cuyas características de tiempo-corriente son muy parecidas a las de los fusibles. • I²t OFF—Característica de retardo que produce un retardo constante que mejor se coordina con los interruptores de disparo electrónico y termomagnéticos. |
| Activación de tiempo corto (Isd) | Nivel de la corriente en que el temporizador de retardo de tiempo corto se activa (por ejemplo, la corriente en la que la función de tiempo corto reconoce una sobrecorriente). |
| Norma | Norma eléctrica por la cual el interruptor está certificado. La maleta de pruebas ha recibido homologaciones de UL, IEC, ANSI o CCEE. Es posible que algunos interruptores hayan recibido homologaciones de varias entidades. Utilice las normas apropiadas para la aplicación y ubicación. La selección incorrecta de normas puede producir resultados inexactos de las pruebas. Verifique la norma especificada en la etiqueta de datos al configurar los parámetros del interruptor para probar la inyección secundaria. |
| Unidad de disparo | Dispositivo electrónico que controla los puntos de activación y retardo de protección del interruptor. La unidad de disparo, junto con el mecanismo de disparo mecánico del interruptor, es el componente principal que prueba la maleta de pruebas. |
| Familia de unidad de disparo | Serie de unidades de disparo que se está probando. La maleta de pruebas prueba las unidades de disparo Micrologic, ET y STR. Verifique la familia de unidad de disparo consultando la etiqueta de datos (figura 13) o el boletín de instrucciones y la tabla 2 al configurar los parámetros del interruptor para la prueba de inyección secundaria. |
| Tipo de unidad de disparo | Tipo específico de unidad de disparo dentro de la familia de unidad de disparo. Verifique el tipo de unidad de disparo consultando la etiqueta de datos (figura 13) o el boletín de instrucciones y la tabla 2 al configurar los parámetros del interruptor para la prueba de inyección secundaria. |

Trousse d'essai des fonctions complètes (mallette test)

Série 1, version du logiciel : 1.60

Directives d'utilisation

48049-183-06
Rev. 02, 05/2015

À conserver pour usage ultérieur.



FRANÇAIS



by Schneider Electric

Catégories de dangers et symboles spéciaux

Lisez attentivement ces directives et examinez l'appareillage pour vous familiariser avec son fonctionnement avant de faire son installation ou son entretien. Les messages spéciaux suivants peuvent apparaître dans les présentes directives ou sur l'appareil pour avertir l'utilisateur de dangers potentiels ou pour attirer l'attention sur des informations qui clarifient ou simplifient une procédure.



L'ajout d'un de ces deux symboles à une étiquette de sécurité de « Danger » ou d'« Avertissement » indique qu'un danger électrique existe et qu'il peut entraîner des blessures corporelles si les directives ne sont pas respectées.



Ceci est le symbole d'alerte de sécurité. Il est utilisé pour vous alerter de dangers de blessures corporelles potentielles. Veuillez vous conformer à tous les messages de sécurité qui suivent ce symbole pour éviter une blessure ou la mort.

⚠ DANGER

DANGER indique une situation de danger imminent qui, si elle n'est pas évitée **entraînera** la mort ou des blessures graves.

⚠ AVERTISSEMENT

AVERTISSEMENT indique une situation de danger potentiel qui, si elle n'est pas évitée, **peut entraîner** la mort ou des blessures graves.

⚠ ATTENTION

ATTENTION indique une situation de danger potentiel qui, si elle n'est pas évitée, **peut entraîner** des blessures mineures ou modérées.

AVIS

AVIS est utilisé pour commenter des pratiques sans rapport avec les blessures physiques. Le symbole d'alerte de sécurité n'est pas employé avec ce mot de signalement.

REMARQUE : Fournit des renseignements complémentaires pour clarifier ou simplifier une procédure.

Veillez noter

Seul un personnel qualifié doit effectuer l'installation, l'utilisation, l'entretien et la maintenance du matériel électrique. Schneider Electric n'assume aucune responsabilité des conséquences éventuelles découlant de l'utilisation de cette documentation.

Une personne qualifiée est une personne disposant de compétences et de connaissances dans le domaine de la construction et du fonctionnement des équipements électriques et installations et ayant bénéficié d'une formation de sécurité afin de reconnaître et d'éviter les risques encourus.

Avis FCC

Cet appareil a subi des essais et a été reconnu conforme aux limites des appareils numériques de classe A, selon le paragraphe quinze de la réglementation FCC (Commission fédérale des communications des É.-U.). Ces limites sont conçues pour fournir une protection raisonnable contre les interférences nuisibles lorsqu'un appareil est employé dans un milieu commercial. Cet appareil produit, utilise et peut rayonner de l'énergie radiofréquence et, s'il n'est pas installé ou utilisé conformément au mode d'emploi, il peut provoquer des interférences nuisibles aux communications radio. Le fonctionnement de cet appareil dans une zone résidentielle est susceptible de provoquer des interférences nuisibles, auquel cas l'utilisateur devra corriger les interférences à ses propres frais. Cet appareil numérique de la classe A est conforme à la norme NMB-003 du Canada.

Version et actualisation du logiciel de la trousse d'essai des fonctions complètes

La version 1.60 du logiciel de la trousse d'essai des fonctions complètes (FFTK) est programmée pour fonctionner dans les deux unités de FFTK, série 1 et série 2. La version 1.60 du logiciel reconnaît le matériel et configure le programme pour fonctionner sur l'une ou l'autre version du matériel.

La version 1.60 du logiciel du FFTK est disponible pour un téléchargement à partir du site internet de Schneider: www.schneider-electric.com/download.

FRANÇAIS

Table des matières

| | |
|--|-----|
| Table des matières | 115 |
| Identification de la trousse d'essai des fonctions complètes | 117 |
| Caractéristiques techniques | 118 |
| Détermination de la compatibilité du déclencheur | 118 |
| Raccordements | 119 |
| Raccordement du cordon d'alimentation | 119 |
| Disjoncteurs Compact ^{MC} NS munis de déclencheurs STR | 119 |
| Déclencheurs Micrologic ^{MC} et ET | 120 |
| Essai de mise sous tension | 121 |
| Sélection de la langue | 122 |
| À partir de l'écran d'accueil de la trousse d'essai des fonctions complètes | 122 |
| À partir de l'écran « Choix de la fonction » | 123 |
| Essais d'injection secondaire | 124 |
| Procédures de configuration des essais d'injection secondaire | 124 |
| Configuration des paramètres du disjoncteur | 125 |
| Essai automatique de courbe de déclenchement (tous les déclencheurs sauf STR22ME) | 129 |
| Configuration des paramètres de protection..... | 129 |
| Configuration de l'essai automatique de la courbe d'enclenchement..... | 130 |
| Enregistrement des fichiers d'essai | 132 |
| Test en mode automatique (déclencheur STR22ME seulement) | 133 |
| Configuration des paramètres de protection..... | 133 |
| Configuration de l'essai automatique de courbe de déclenchement | 133 |
| Enregistrement des fichiers d'essai | 135 |
| Test en mode manuel (tous les déclencheurs sauf STR22ME) | 136 |
| Enregistrement des fichiers d'essai | 138 |
| Test en mode manuel (déclencheur STR22ME seulement) | 139 |
| Enregistrement des fichiers d'essai | 141 |
| Essai de déclenchement mécanique | 142 |
| Test ZSI (Interverrouillage sélectif de zone) | 143 |
| Fonctions d'inhibition | 146 |
| Inhibition des défauts à la terre | 146 |
| Inhibition de l'image (mémoire) thermique | 149 |
| Visualisation, suppression et impression des fichiers d'essai | 152 |
| Visualisation des fichiers d'essai précédemment enregistrés | 152 |
| Suppression des fichiers d'essai précédemment sauvegardés | 154 |
| Suppression d'un fichier d'essai sauvegardé | 154 |
| Suppression de tous les fichiers d'essais sauvegardés | 155 |
| Imprimer les fichiers d'essai enregistrés | 156 |
| Configuration des options de la trousse d'essai | 156 |
| Choix de la langue | 156 |
| Réglage du rétro-éclairage de l'écran affiché | 157 |
| Réglage du contraste de l'écran affiché | 157 |
| Étalonnage de l'écran | 157 |

| | |
|---|-----|
| Entretien | 158 |
| Remplacement des fusibles | 158 |
| Étalonnage | 159 |
| Nettoyage | 159 |
| Dépannage | 160 |
| Erreurs générales | 160 |
| Messages d'erreur | 163 |
| Glossaire | 165 |
| ASIC (circuit intégré spécifique à une application) | 165 |
| Famille des disjoncteurs | 165 |
| Type de disjoncteur | 165 |
| Fermeture et verrouillage..... | 165 |
| Retard de fuite à la terre (th)..... | 165 |
| Enclenchement sur fuite à la terre (lh)..... | 165 |
| Retard de défaut à la terre (tg) | 165 |
| Enclenchement sur défaut à la terre (lg) | 165 |
| In..... | 165 |
| LSIG/LSIV..... | 165 |
| Intensité nominale de temps long | 165 |
| Valeur nominale d'interruption | 166 |
| Retard de temps long (tr)..... | 166 |
| Enclenchement de temps long (lr)..... | 166 |
| Sélectivité | 166 |
| Retard à temps court (tsd)..... | 166 |
| Enclenchement de temps court (lsd) | 166 |
| Norme | 166 |
| Déclencheur..... | 166 |
| Famille des déclencheurs..... | 166 |
| Type de déclencheur | 166 |

Identification de la trousse d'essai des fonctions complètes

Figure 1 – Trousse d'essai des fonctions complètes et contenu de la mallette



- A—Réceptacle du cordon d'alimentation
- B—Interrupteur d'alimentation
- C—Porte-fusible de ligne et sélecteur de tension
- D—Port de raccordement série RS232
- E—Port à dix broches pour le câble d'essai du déclencheur
- F—Écran d'interface
- G—Clés
- H—Câble d'essai à deux broches (déclencheurs STR)
- I—Câble d'essai à sept broches (déclencheurs Micrologic^{MC})
- J—Câble d'alimentation filtrée 10 A

FRANÇAIS

Caractéristiques techniques

Tableau 1 – Caractéristiques techniques de la trousse d'essai

| Paramètres | | Valeur | |
|------------------------------------|---------------------------|---|----------------------------|
| Fusible | Applications de 120 Vca | 2 A, 250 Vca, à fusion rapide (fusible recommandé : Bussman, n° de pièce AGC-2) | |
| | Applications de 230 Vca | 1 A, 250 Vca, à fusion rapide (fusible recommandé : Bussman, n° de pièce AGC-1) | |
| Tension nominale de fonctionnement | | 115 à 230 Vca | |
| Gamme de tension de fonctionnement | | 102 à 144 Vca 207 à 253 Vca | |
| Fréquence de fonctionnement | | 50 Hz 60 Hz | |
| Température de fonctionnement | | -20 à 50 °C | |
| Température d'entreposage | | -20 à 60 °C | |
| Alimentation 24 Vcc | Tension nominale | 24 Vcc | |
| | Tolérance | 22,8 à 25,2 Vcc | |
| | Courant maximum de sortie | 100 mA | |
| Mesure du temps de déclenchement | Précision | ±5 mS | |
| | Résolution | 1 mS | |
| | Gamme | 0 à 3 000 s | |
| Signal de défaut | Source de tension | Précision (pourcentage d'erreur en amplitude + pourcentage d'erreur en fréquence) | ±3 % |
| | | Fréquence nominale | 60 Hz |
| | | Gamme d'amplitude | 0,031 à 21,5 à 60 Hz Veff. |
| | Source de courant | Précision | ±3 % |
| | | Gamme d'amplitude | 0,020 à 2,3 A cc |
| | | Catégorie d'utilisation (catégorie de surtension) | Catégorie II |
| Alimentation nominale maximale | | 100 W | |

Détermination de la compatibilité du déclencheur

Consulter le tableau 2 pour déterminer les essais et fonctions applicables, puis suivre les procédures de raccordement appropriées ci-après. **Lire ces directives d'utilisation entièrement avant d'entreprendre tout essai ou fonction.**

Tableau 2 – Compatibilité du déclencheur

| Famille/type de déclencheur | | Câble d'essai | Fonctions d'essai | | | | Fonctions d'inhibition | |
|------------------------------|--|---------------------------|---------------------------|------------------|--------------------------|--------------|-----------------------------------|---------------------------------|
| | | | Déclenchement automatique | Déclench. manuel | Fonctionnement mécanique | Fonction ZSI | Inhibition des défauts à la terre | Inhibition de l'image thermique |
| Sans module de communication | STR22ME, STR22GE, STR22SE, STR23SE, STR23SP, STR43ME | Câble d'essai à 2 broches | X | X | X | | | |
| | STR53UP, STR53UE | | X | X | X | | | |
| | ET 1.0M | | X | X | X | | | |
| | ET 1.0I | Câble d'essai à 7 broches | X | X | X | | | |
| | ET 1.0 | | X | X | X | | | |
| Avec module de communication | Micrologic 2.0, 3.0, 5.0 | | X | X | X | | | |
| | Micrologic 2.0A, 3.0A, 5.0A, 7.0A | | X | X | X | X | | X |
| | Micrologic 5.0P, 5.0H, 7.0P, 7.0H | | X | X | X | X | | X |
| | Micrologic 6.0A, 6.0P, 6.0H | | X | X | X | X | X | X |

Raccordements

REMARQUE : Un déclencheur doit être installé sur le disjoncteur de façon à exécuter correctement des essais avec la trousse d'essais portative et des fonctions d'inhibition.

Le cordon d'alimentation, les câbles d'essai, les clés et les directives d'utilisation se trouvent dans le compartiment du couvercle de la trousse d'essai.

Raccordement du cordon d'alimentation

1. Raccorder l'extrémité prise du cordon d'alimentation au réceptacle pour le cordon d'alimentation sur la trousse d'essai.
2. Brancher l'autre extrémité du cordon d'alimentation dans une prise avec mise à la terre.

REMARQUE : Si la trousse d'essai est utilisée dans un environnement bruyant, le raccordement à la terre du cordon d'alimentation doit se faire au même potentiel que le châssis du disjoncteur objet de l'essai.

Disjoncteurs Compact^{MC} NS munis de déclencheurs STR

1. Raccorder le connecteur à dix broches (A) du câble d'essai au port à dix broches de la trousse d'essai.
2. Raccorder le connecteur à deux broches (B) du câble d'essai au port d'essai des déclencheurs STR. Prendre soin d'observer la bonne polarité.

Figure 2 – Raccordement aux déclencheurs STR

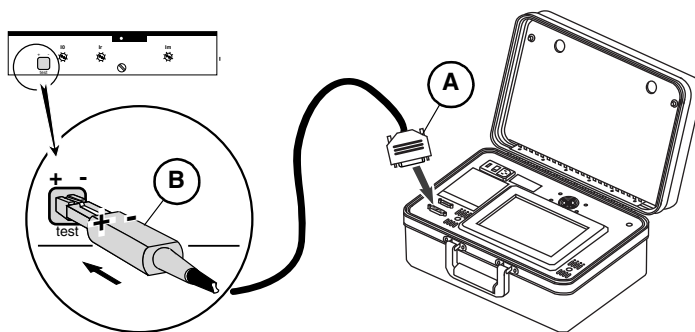

Déclencheurs Micrologic^{MC} et ET**AVIS****RISQUE DE DOMMAGES MATÉRIELS**

Les broches du connecteur à 7 broches du câble d'essai (voir la figure 3) peuvent se plier ou se casser si elles sont forcées. Évitez d'employer une force excessive lors du raccordement au port d'essai du déclencheur.

Si ces directives ne sont pas respectées, cela peut entraîner des dommages matériels.

REMARQUE : Le port d'essai des anciens déclencheurs ET1.0 est recouvert. Couper l'étiquette (A) comme indiqué afin d'accéder au port du déclencheur.

1. Raccorder le connecteur à dix broches (B) du câble d'essai au port à dix broches de la trousse d'essai.
2. Raccorder le connecteur à sept broches (C) du câble d'essai au port d'essai des déclencheurs Micrologic.
 - a. Pour brancher, insérer le connecteur à sept broches et tourner dans le sens horaire.
 - b. Pour débrancher, pousser le connecteur à sept broches et tourner dans le sens anti-horaire.

Figure 3 – Raccordement aux déclencheurs Micrologic et ET

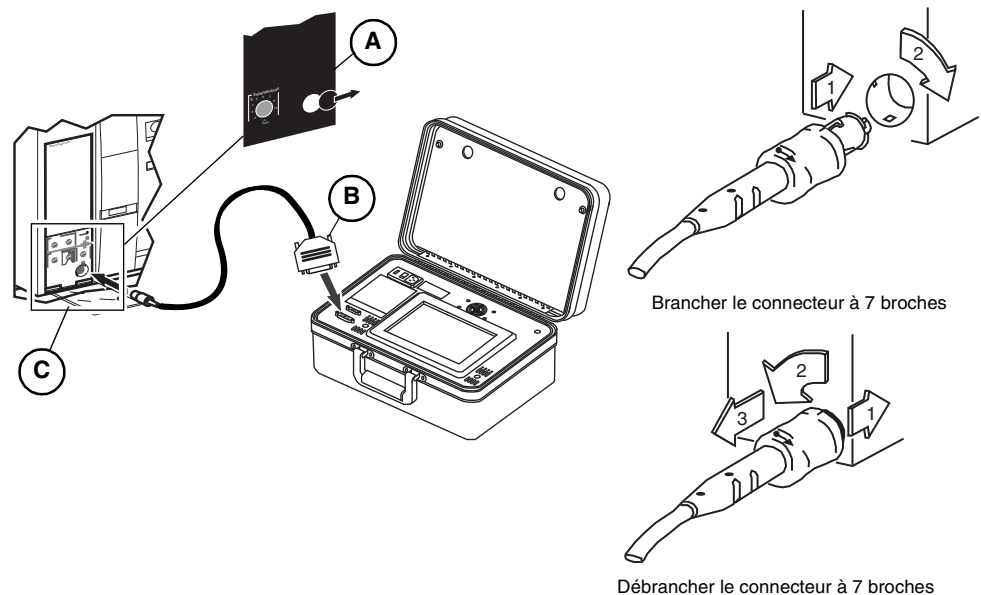

Essai de mise sous tension

Cet essai, exécuté à chaque activation de l'interrupteur d'alimentation de la trousse d'essai, vérifie que la mémoire n'a pas été corrompue. Il confirme en outre la fonctionnalité de l'écran d'interface.

Le logo tournoyant de Schneider Electric (fig. 4) est affiché sur l'écran d'interface pendant l'essai de mise sous tension. Si le logo continue à tourner pendant plus de dix secondes, l'essai de mise sous tension de la trousse d'essai a échoué.

Figure 4 – Écran d'essai de mise sous tension



Si l'essai de mise sous tension de la trousse d'essai est satisfaisant, l'écran du logo tournoyant fait place à l'écran d'accueil de la trousse d'essai (fig. 5).

REMARQUE : Dans ce document les écrans de l'interface utilisent « Mallette test » dans le sens de « Trousse d'essai ».

Figure 5 – Écran d'accueil de la trousse d'essai

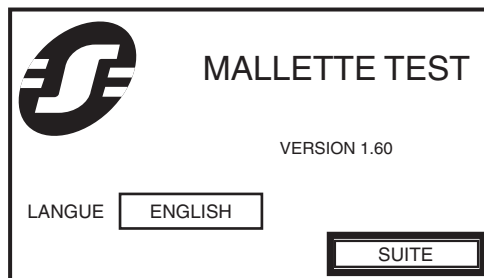

Lorsque le titre de la trousse d'essai des fonctions complètes paraît :

- Si on appuie sur la touche LANGUE ou la touche SUITE dans les dix secondes, la trousse d'essai avancera jusqu'à l'écran approprié pour la touche sur laquelle il a été appuyé.
- Si on appuie pas sur la touche LANGUE ou la touche SUITE dans les dix secondes, la trousse d'essai des fonctions complètes passera automatiquement en mode d'étalonnage. Une fois l'étalonnage terminé, la trousse d'essai retournera à l'écran du titre.

REMARQUE : Prière de se reporter à « Étalonnage de l'écran » à la page 157 pour effectuer l'étalonnage.

Cette procédure intervient une fois à chaque mise sous tension de la trousse d'essai.

Sélection de la langue

La trousse d'essai accepte l'anglais, le français, l'espagnol, l'allemand et l'italien. Le réglage de la langue peut être modifié en deux endroits, à partir de l'écran d'accueil de la trousse d'essai et de l'écran de choix de la fonction de la trousse d'essai.

À partir de l'écran d'accueil de la trousse d'essai des fonctions complètes

REMARQUE : L'appui sur une touche de langue de l'écran « Choix langue » modifie automatiquement toutes les données linguistiques de la trousse d'essai.

Figure 6 – Écran d'accueil de la trousse d'essai

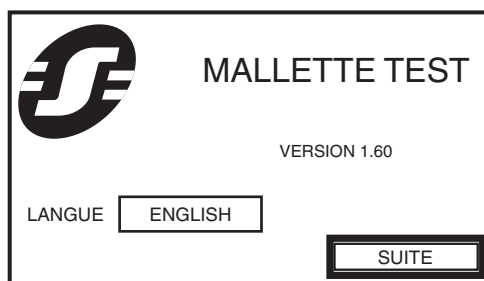

1. À l'écran d'accueil de la trousse d'essai, appuyer sur la touche LANGUE.

Figure 7 – Écran « Choix de la langue »

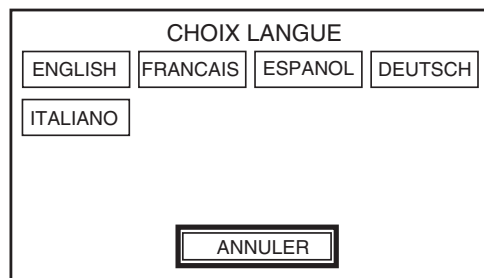

2. Sélectionner la langue appropriée à partir de l'écran « Choix langue ». L'écran de l'afficheur retourne à l'écran d'accueil de la trousse d'essai (fig. 6).

À partir de l'écran « Choix de la fonction »

REMARQUE : L'appui sur une touche de langue de l'écran « Choix langue » modifie automatiquement toutes les données linguistiques de la trousse d'essai.

Figure 8 – Écran «Choix de la fonction »

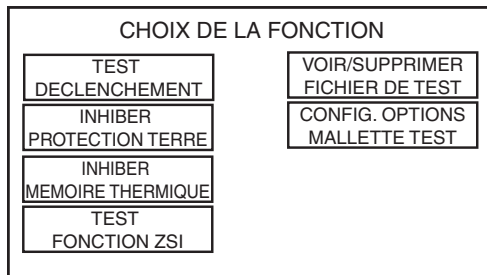

1. À partir de l'écran « Choix de la fonction » appuyer sur la touche CONFIG. OPTIONS MALLETTE TEST (configuration des options de la trousse d'essai). L'écran affiché avancera à l'écran « Configurer options de la mallette test » (fig. 9).

Figure 9 – Écran «Configurer options de la mallette test »

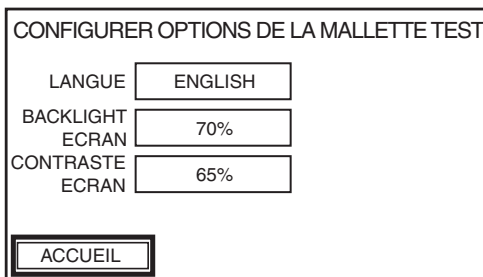

2. À partir de l'écran « Configurer options de la mallette test » appuyer sur la touche LANGUE.
3. Sélectionner la langue appropriée de l'écran « Choix langue » (Fig. 7). L'écran de l'afficheur retourne à l'écran « Configurer options de la mallette test » (fig. 9).

FRANÇAIS

Essais d'injection secondaire

Procédures de configuration des essais d'injection secondaire

⚠ DANGER

RISQUE D'ÉLECTROCUTION, D'EXPLOSION OU D'ÉCLATS D'ARC

- Portez un équipement de protection personnelle (ÉPP) approprié et observez les méthodes de travail électrique sécuritaire. Voir NFPA 70E ou CSA Z462.
- Seul un personnel qualifié doit effectuer l'installation et l'entretien de cet appareil.
- Coupez l'alimentation de l'appareil avant d'y travailler.
- Utilisez toujours un dispositif de détection de tension à valeur nominale appropriée pour vous assurer que l'alimentation est coupée.
- Remplacez tous les dispositifs, les portes et les couvercles avant de mettre l'appareil sous tension.

Si ces directives ne sont pas respectées, cela entraînera la mort ou des blessures graves.

Les procédures de configuration suivantes sont applicables aux essais d'injection secondaire automatiques, manuels et mécaniques.

À partir de l'écran « Choix de la fonction », appuyer sur TEST DECLENCHEMENT (essai de déclenchement du disjoncteur) pour avancer à l'écran « Configurer les paramètres disjoncteur ».

Figure 10 – Écran « Choix de la fonction »

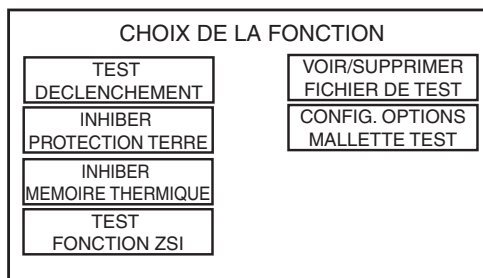

Configuration des paramètres du disjoncteur

Les paramètres sélectionnés à l'écran « Configurer les paramètres disjoncteur » déterminent le type et la magnitude du défaut à injecter dans le disjoncteur pendant l'essai d'injection secondaire. Des valeurs doivent être sélectionnées pour tous les paramètres à l'écran « Configurer les paramètres disjoncteur » avant de passer à l'écran suivant.

1. Appuyer sur la touche à côté du nom de chaque paramètre pour sélectionner sa valeur.

Figure 11 – Écran « Configurer les paramètres disjoncteur »

CONFIGURER LES PARAMETRES DISJONCTEUR

FAMILLE DECLENCH. NORME

TYPE DECLENCH. POUVOIR COUPURE

FAMILLE APPAREIL In

TYPE APPAREIL

ACCUEIL SUITE

Se reporter aux figures 12 et 13 pour trouver des exemples des valeurs de paramètres sur les étiquettes des disjoncteurs et des déclencheurs. La séquence d'entrée des paramètres est contrôlée par la trousse d'essai selon la hiérarchie suivante :

- FAMILLE DU DÉCLENCHEUR : sélectionner une famille pour le déclencheur (voir le tableau 2 pour la compatibilité)
- TYPE DE DÉCLENCHEUR : sélectionner le type de déclencheur (voir le tableau 2 pour la compatibilité)
- NORME : choisir la norme électrique pour le disjoncteur (UL, IEC, ANSI ou CCEE)
- FAMILLE APPAREIL : sélectionner une famille pour le disjoncteur (Compact, Masterpact ou Powerpact)
- TYPE APPAREIL : sélectionner le type de disjoncteur (NS, NSJ, ET, NT, NW, M, P ou R)

REMARQUE : En cas d'essai d'un disjoncteur ANSI de 4 000 A de largeur standard, régler NORME à « ANSI » et TYPE DE DISJONCTEUR à « NW40B ».

Les paramètres doivent être sélectionnés selon la hiérarchie précisée ci-dessus. Une touche vide près d'une étiquette de paramètre indique que sa valeur doit être sélectionnée avant de passer au paramètre suivant. Les valeurs de paramètres affichées en vidéo inverse n'ont qu'une seule option disponible non modifiable, ou sont déterminées automatiquement par une communication entre la trousse d'essai et un déclencheur muni d'un module de communication. Si ces valeurs pré-réglées sont incorrectes, consulter les directives d'utilisation du déclencheur pour obtenir plus de détails.

REMARQUE : Vérifier si la valeur de chaque paramètre est correcte avant de passer à l'écran suivant. La trousse d'essai sauvegarde les valeurs des paramètres entrées à partir de l'essai d'injection secondaire effectué le plus récemment.

Figure 12 – Exemples d'étiquettes de disjoncteur pour l'écran « Configurer les paramètres disjoncteur »

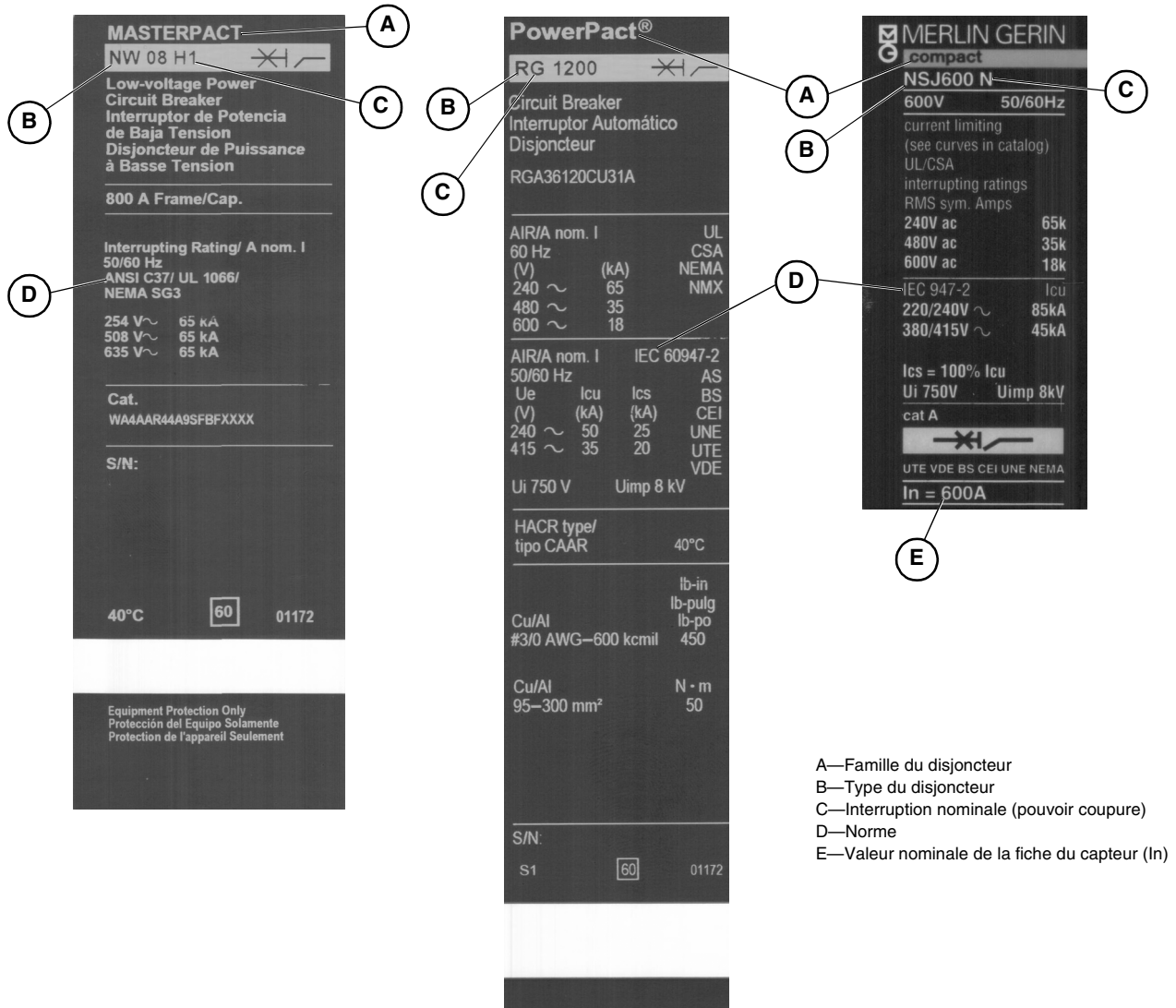

FRANÇAIS

Figure 13 – Exemples de déclencheurs pour l'écran « Configurer les paramètres disjoncteur »

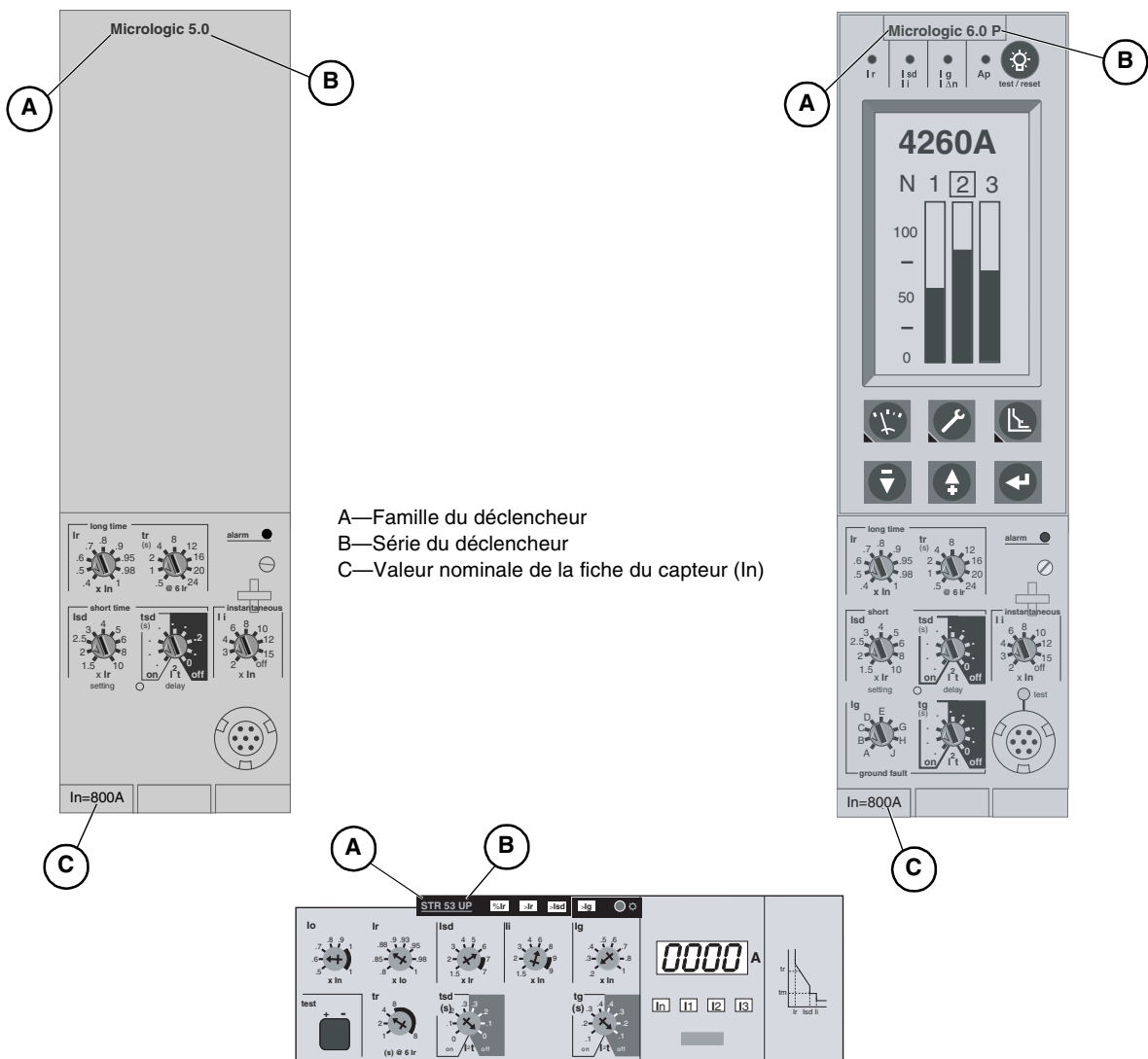

A—Famille du déclencheur
 B—Série du déclencheur
 C—Valeur nominale de la fiche du capteur (In)

FRANÇAIS

Figure 14 – Écran « Choix du type de test » (essai du disjoncteur)

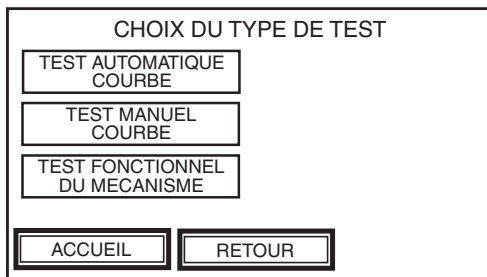

2. Après avoir entré et confirmé toutes les valeurs des paramètres à l'écran « Configurer les paramètres disjoncteur » (fig. 11), appuyer sur SUITE pour avancer vers l'écran « Choix du type de test ».

REMARQUE :

- Les valeurs de paramètres affichées en vidéo inverse n'ont qu'une seule option disponible non modifiable, ou sont déterminées automatiquement par une communication entre la trousse d'essai et un déclencheur muni d'un module de communication. Pour tous les déclencheurs, la trousse d'essai identifie la famille/le type de déclencheur par le raccordement d'un câble à deux broches ou sept broches. Pour les déclencheurs Micrologic avec un module de communication (voir le tableau 2), la trousse d'essai identifie la valeur de la fiche du capteur et tous les réglages d'enclenchement et de retard pour la protection LSIG pour l'appareil en cours d'essai. En plus de la lecture de ces valeurs, la trousse d'essai peut lire la FAMILLE APPAREIL, le TYPE APPAREIL, le POUVOIR COUPURE et la NORME pour les déclencheurs Micrologic de types P et H si ces déclencheurs ont été correctement configurés.
- Vérifier si les valeurs des paramètres de l'appareil sont correctes avant de continuer l'essai. La trousse d'essai sauvegarde les valeurs entrées à partir de l'essai d'injection secondaire effectué précédemment.
- Pour les déclencheurs Micrologic, le disjoncteur est auto-entravé à interverrouillage sélectif de zone (ZSI) pour les protections de l'appareil contre les défauts à la terre et de temps court pendant un essai d'injection secondaire.
- Le compteur d'usure des contacts sur les déclencheurs Micrologic de types P et H ne change pas son total pendant un essai d'injection secondaire.
- Toutes les protections évoluées, l'enregistrement des déclenchements, l'enregistrement des alarmes et l'activation des alarmes sont désactivés pendant un essai d'injection secondaire concernant les déclencheurs Micrologic de types P et H. Consulter les directives d'utilisation du déclencheur pour plus d'informations sur ces fonctions.
- La trousse d'essai ne peut pas désactiver l'image thermique sur les déclencheurs qui n'ont pas de module de communication (voir le tableau 2). En conséquence, un délai de quinze minutes doit être observé à compter du dernier essai de temps long effectué jusqu'au prochain essai de déclenchement de temps long qui sera effectué.
- Un compteur SDE, situé dans le module de communication du disjoncteur (BCM), change son total à chaque ouverture du disjoncteur par suite d'un défaut secondaire injecté par la trousse d'essai. Consulter les directives d'utilisation du déclencheur pour plus d'informations concernant cette condition.
- La trousse d'essai ne fera que l'essai de la protection résiduelle contre les défauts à la terre de l'appareil. Les systèmes utilisant le défaut à la terre différentiel modifié (MDGF) et le retour terre-source ne peuvent pas être soumis à des essais.
- Pour les déclencheurs Micrologic 7.0A, 7.0H et 7.0P, la trousse d'essai ne peut pas essayer la protection de courant de fuite à la terre et de retard (VIGI). La trousse d'essai n'essaye que les fonctions de protection LSI du disjoncteur.
- Pour les déclencheurs Micrologic de type A seulement, l'exécution d'un essai d'injection secondaire remet à zéro la valeur maximale enregistrée sur chaque phase. Si nécessaire, enregistrer les valeurs maximales avant de faire un essai.

Essai automatique de courbe de déclenchement (tous les déclencheurs sauf STR22ME)

Ce mode fournit un essai automatisé de la courbe temps-courant du disjoncteur, permettant à la trousse d'essai de vérifier les fonctions de temps long, de temps court, instantanées et de défaut terre. La trousse d'essai injecte des signaux de défaut secondaires basés sur les réglages d'enclenchement et de retard de déclenchement du disjoncteur pour mesurer le délai qui s'écoule avant l'initialisation du signal de déclenchement. Cette donnée est automatiquement comparée à la courbe temps-courant du disjoncteur afin de déterminer si le dispositif se trouve dans les limites de tolérance. Cette comparaison de données déterminera quelles fonctions de protection spécifiques ont « passé » ou « échoué ».

REMARQUE : Les points d'essai sont choisis de façon à minimiser la durée d'essai requise pour l'essai adéquat de chaque segment de la courbe de déclenchement.

Configuration des paramètres de protection

1. Suivre les procédures de configuration de l'essai d'injection secondaire.
2. Choisir ou confirmer les réglages de protection LSIG du disjoncteur à l'écran « Configurer les paramètres de protection » :
 - I_o: valeur de déclassement (déclencheurs STR seulement).
 - I_r: enclenchement de temps long.
 - t_r: retard de temps long.
 - I_{dmtl}: décalage de temps minimum défini inverse (consulter les directives d'utilisation du déclencheur Micrologic de type P ou H pour plus d'informations.)
 - I_{sd}: enclenchement de temps court.
 - t_{sd}: retard de temps court.
 - I_i: déclenchement instantané.
 - I_g: enclenchement sur défaut à la terre.
 - t_g: retard de défaut à la terre.

REMARQUE : Toutes les valeurs applicables pour la protection LSIG doivent être entrées avant de passer à l'écran « Configurer le test en mode automatique ».

Figure 15 – Écran « Configurer les paramètres de protection »

| CONFIGURER LES PARAMETRES DE PROTECTION | | | |
|---|---------------|-----------------|---------------|
| I _r | 0.4 (40 A) | t _{sd} | 0.3 s ON |
| t _r | 0.5 s | I _i | 2 (200 A) |
| IDMTL | OFF | I _g | 0.3 (30 A) |
| I _{sd} | 1.5 (60 A) | t _g | 0.1 s OFF |
| ACCUEIL | | RETOUR | |
| SUITE | | | |

3. Après confirmation de tous les réglages de protection LSIG, appuyer sur SUITE pour avancer à l'écran « Configurer le test en mode automatique ».

Configuration de l'essai automatique de la courbe d'enclenchement

Les touches des paramètres à l'écran « Configurer le test en mode automatique » (long retard, court retard, instantané et protection terre) représentent des segments spécifiques d'une courbe temps-courant d'un déclencheur. Certains segments peuvent être désactivés et apparaissent en vidéo inverse ou peuvent ne pas apparaître du tout selon le type et les réglages individuels du déclencheur et du disjoncteur soumis à l'essai. Se reporter au tableau 2 pour la compatibilité de l'application. Les segments de la courbe temps-courant applicables peuvent être activés ou désactivés en appuyant sur la touche près du paramètre approprié.

1. Sélectionner les segments de la courbe temps-courant à essayer en mettant les touches appropriées sur ACTIVÉ.
2. Appuyer sur SUITE pour passer à l'écran « Alarme essai en mode automatique ».

Figure 16 – Écran « Configurer le test en mode automatique » **Figure 17 – Écran « Alarme essai en mode automatique »**

| CONFIGURER LE TEST EN MODE AUTOMATIQUE | ALARME ESSAI EN MODE AUTOMATIQUE |
|---|---|
| LONG RETARD <input type="checkbox"/> ACTIVE | CE TEST FERA DECLANCHER LE DISJONCTEUR. LE DISJONCTEUR DOIT ETRE FERME AVANT DE DEMARRER LE TEST. |
| COURT RETARD <input type="checkbox"/> ACTIVE | |
| INSTANTANÉ <input type="checkbox"/> ACTIVE | |
| PROTECT. TERRE <input type="checkbox"/> ACTIVE | |
| <input type="button" value="ACCUEIL"/> <input type="button" value="RETOUR"/> <input type="button" value="SUITE"/> | LANCER LE TEST DE DECLANCHEMENT EN MODE AUTOMATIQUE? |
| | <input type="button" value="OUI"/> <input type="button" value="NON"/> |

REMARQUE : Le disjoncteur doit être en position fermée pour garantir des résultats d'essai corrects. La trousse d'essai procède automatiquement à un essai du disjoncteur en injectant le courant approprié nécessaire pour l'essai de chaque section activée de la courbe temps-courant.

REMARQUE : Les déclencheurs Micrologic 5.0 avec un réglage de retard à temps court de I^2t ON ne passeront pas l'essai sur le segment à temps court de la courbe temps-courant. Ce défaut peut être dû à la caractéristique d'image thermique qui entraîne le déclenchement du disjoncteur sur une fonction de long retard. Consulter les directives d'utilisation du déclencheur pour plus d'informations sur l'image thermique. Pour faire un essai précis d'un segment à temps court de la courbe temps-courant pour un déclencheur Micrologic 5.0 avec le réglage de retard de temps court de I^2t ON, attendre quinze minutes après l'essai d'un segment de long retard de la courbe temps-courant, puis changer la touche LONG RETARD de l'écran « Configurer le test en mode automatique » (fig. 16) sur DÉSACTIVÉ et procéder à l'essai. La période d'attente de quinze minutes s'applique à chaque fois qu'un segment de temps court de la courbe temps-courant est essayé, du fait que la caractéristique d'image thermique est activée quel que soit le segment de la courbe temps-courant soumis à un essai.

3. Lire le message d'alarme, vérifier si le disjoncteur est fermé et appuyer sur OUI pour démarrer l'essai.

L'écran « Test en mode automatique » affiche un tableau à trois colonnes :

- COURANT INJECTE—indique l'amplitude du courant, en ampères, pendant l'essai de chaque segment de la courbe temps-courant.
- TEMPS DE DÉCLENCH.—affiche le temps s'écoulant en secondes jusqu'au déclenchement du disjoncteur.
- ÉTAT—indique la progression de l'essai pour chaque fonction de protection après l'entrée et la confirmation de toutes les valeurs de paramètres à l'écran

« Configurer les paramètres disjoncteur » (fig. 11), appuyer sur SUITE pour passer à l'écran « Choix du type de test ».

Figure 18 – Écran « Test en mode automatique »

| TEST EN MODE AUTOMATIQUE | | | |
|--------------------------|-----------------|--------------------|--------|
| | COURANT INJECTE | TEMPS DE DECLENCH. | ETAT |
| LONG RETARD | 53 A | 3.188 s | ACTIVE |
| COURT RETARD | 130 A | | |
| INSTANTANE | 250 A | | |
| PROTECT TERRE | 60 A | | |

ANNULER

▲ ATTENTION

RISQUE DE PERTE DE PROTECTION CONTRE LES DÉFAUTS À LA TERRE

La protection de l'appareil contre les défauts à la terre sera désactivée pendant une période allant jusqu'à deux minutes si le câble d'essai est retiré du port d'essai d'un déclencheur Micrologic avec un module de communication, sans quitter correctement la fonction d'essai d'injection secondaire. Attendez deux minutes avant de remettre le disjoncteur sous tension.

Si ces directives ne sont pas respectées, cela entraînera des blessures ou des dommages matériels.

Les variables suivantes peuvent apparaître dans la colonne d'état :

REMARQUE : Si le câble d'essai est retiré du port d'essai d'un déclencheur Micrologic avec un module de communication, sans quitter correctement la fonction d'essai d'injection secondaire, la protection évoluée, l'activation des alarmes, l'enregistrement des événements, la protection de l'appareil contre les défauts à la terre et l'image thermique peuvent être désactivés pendant une période allant jusqu'à deux minutes après le retrait du câble. Le disjoncteur peut également se trouver entravé concernant ZSI, jusqu'à deux minutes, pour la protection de l'appareil contre les défauts à la terre et à temps court.

- INITIALISATION (clignotement) : initialisation de la trousse d'essai et du déclencheur.
 - EN COURS : injection d'un signal de défaut.
 - DÉCLENCHÉ : signal de défaut ayant entraîné le déclenchement du disjoncteur.
 - EN ARRÊT (clignotement) : a quitté le mode d'essai.
 - ARRÊTÉ (provoqué par l'utilisateur) : signal de défaut supprimé.
 - SUCCES : passage réussi d'un segment de la courbe temps-courant.
 - ÉCHEC : échec d'un segment de la courbe temps-courant.
 - ERREUR : une erreur de communication s'est produite.
4. Après que chaque segment de la courbe temps-courant ait été testé, fermer le disjoncteur avant de passer au segment suivant de la courbe temps-courant.
- La trousse d'essai enregistre le temps requis pour initialiser un signal de déclenchement pour chaque segment de la courbe temps-courant et compare

automatiquement les résultats avec les points de la courbe temps-courant du disjoncteur. Après avoir vérifié chaque segment de la courbe temps-courant, la colonne ÉTAT indique quelles fonctions ont « passé » ou « échoué ».

REMARQUE : En cas d'exécution d'un autre essai de déclenchement de temps long, un délai de quinze minutes doit être observé sur les déclencheurs Micrologic sans module de communication, ET et STR, pour permettre la remise à zéro de l'image thermique.

Enregistrement des fichiers d'essai

1. À partir de l'écran « Test en mode automatique », appuyer sur SUITE pour avancer jusqu'à l'écran « Enregistrer fichier de test ». Jusqu'à cinquante résultats d'essais accomplis de courbe temps-courant peuvent être sauvegardés.

Figure 19 – Écran « Enregistrer fichier de test »

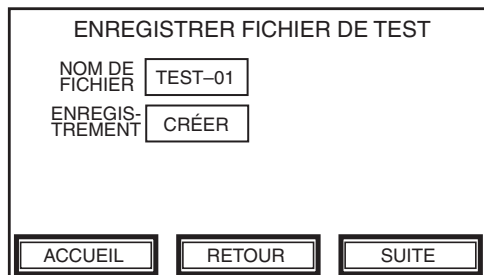

2. Un nom de fichier d'essai par défaut est automatiquement fourni à la touche NOM DE FICHIER. Pour modifier le nom de fichier par défaut, appuyer sur la touche NOM DE FICHIER pour faire apparaître l'écran du clavier tactile et entrer un nouveau nom de fichier.
3. Faire défiler la touche ENREGISTREMENT pour indiquer s'il s'agit d'un nouveau fichier (CRÉER) ou du remplacement d'un fichier existant (ÉCRASER).

REMARQUE : Si cinquante fichiers existent déjà, il sera nécessaire d'en remplacer un. S'il n'existe aucun fichier, l'option ÉCRASER ne peut pas être choisie.

4. Appuyer sur SUITE pour sauvegarder le fichier et passer à l'écran « État du fichier de test ».

Figure 20 – Écran « État du fichier de test »

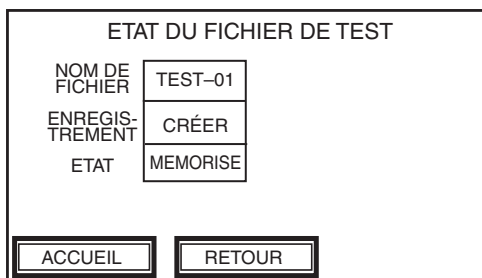

Test en mode automatique (déclencheur STR22ME seulement)

Ce mode procure un essai automatisé de la courbe temps-courant du disjoncteur. Cette fonction permet à la trousse d'essai de vérifier les fonctions de temps long, de temps court et instantanée. La trousse d'essai injecte des signaux de défaut secondaires basés sur les réglages du déclencheur et mesure le délai avant l'initialisation d'un signal de déclenchement. Ces données seront automatiquement comparées au temps-courant du disjoncteur pour déterminer si le dispositif se trouve dans les limites de tolérance. Cette comparaison de données déterminera quelles fonctions spécifiques ont « passé » ou « échoué ».

Configuration des paramètres de protection

1. Suivre les procédures de configuration d'essai d'injection secondaire.
2. Régler l'enclenchement de temps long du déclencheur à la valeur minimale.

Figure 21 – Écran « Configurer les paramètres de protection »

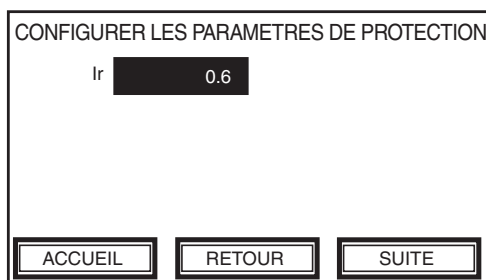

REMARQUE : La trousse d'essai ne peut pas faire de détection précise du moment où le disjoncteur s'est déclenché si le réglage d'enclenchement est plus élevé que la valeur minimale. Si le réglage d'enclenchement est normalement réglé plus haut que la valeur minimale, enregistrer la valeur de façon à pouvoir la rétablir une fois l'essai terminé.

Configuration de l'essai automatique de courbe de déclenchement

Les touches des paramètres à l'écran « Configurer le test en mode automatique » (long retard, court retard et instantané) représentent des segments spécifiques d'une courbe temps-courant d'un déclencheur. Certains segments peuvent être désactivés et apparaissent en vidéo inverse, ou peuvent ne pas apparaître du tout selon le type et les réglages individuels du déclencheur et du disjoncteur soumis à l'essai. Se reporter au tableau 2 pour la compatibilité de l'application. Les segments de la courbe temps-courant applicables peuvent être activés ou désactivés en appuyant sur la touche près du paramètre approprié.

1. Sélectionner les segments de la courbe temps-courant à essayer en mettant les touches appropriées sur ACTIVÉ.

Figure 22 – Écran « Configurer le test en mode automatique »

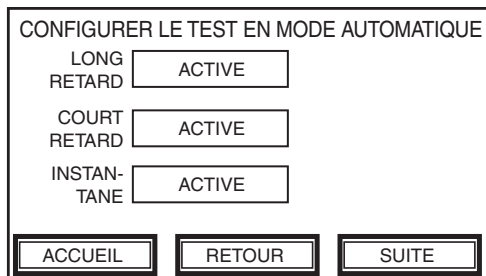

2. Appuyer sur SUITE pour passer à l'écran « Alarme essai en mode automatique ».

FRANÇAIS

REMARQUE : Le disjoncteur doit être en position fermée pour garantir des résultats d'essai corrects. La trousse d'essai procède automatiquement à un essai du disjoncteur en injectant le courant approprié nécessaire pour l'essai de chaque section activée de la courbe temps-courant.

3. Lire le message d'alarme, vérifier si le disjoncteur est fermé et appuyer sur OUI pour démarrer l'essai.

Figure 23 – Écran « Alarme essai en mode automatique »

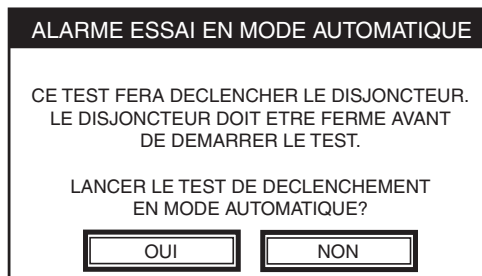

L'écran « Test en mode automatique » affiche un tableau comprenant les colonnes suivantes :

- **COURANT INJECTE**—indique l'amplitude du courant, en ampères, pendant l'essai de chaque segment de la courbe temps-courant.
- **TEMPS DE DÉCLENC.**—affiche le temps s'écoulant en secondes jusqu'au déclenchement du disjoncteur.
- **ÉTAT**—indique la progression de l'essai pour chaque fonction de protection. Les variables suivantes peuvent apparaître dans la colonne d'état :
 - **INITIALISATION** (clignotement) : initialisation de la trousse d'essai et du déclencheur.
 - **EN COURS** : injection d'un signal de défaut.
 - **DÉCLENCÉ** : signal de défaut ayant entraîné le déclenchement du disjoncteur.
 - **EN ARRÊT** (clignotement) : a quitté le mode d'essai.
 - **ARRÊTÉ** (provoqué par l'utilisateur) : signal de défaut supprimé.
 - **SUCCES** : passage réussi d'un segment de la courbe temps-courant.
 - **ECHEC** : échec d'un segment de la courbe temps-courant.
 - **ERREUR** : une erreur de communication s'est produite.

Figure 24 – Écran « Test en mode automatique »

| TEST EN MODE AUTOMATIQUE | | | |
|--------------------------|-----------------|-------------------|----------------|
| | COURANT INJECTE | TEMPS DE DECLENC. | ETAT |
| LONG RETARD | 810 A | 0.000 s | INITIALISATION |
| COURT RETARD | 1710 A | | |
| INSTANTANÉ | 2813 A | | |

ANNULER

4. Après que chaque segment de la courbe temps-courant ait été testé, fermer le disjoncteur avant de passer au segment suivant de la courbe temps-courant.

La trousse d'essai enregistre le temps requis pour initialiser un signal de déclenchement pour chaque segment de la courbe temps-courant et compare automatiquement les résultats avec les points de la courbe temps-courant du disjoncteur. Après avoir vérifié chaque segment de la courbe temps-courant, la colonne ÉTAT indique quelles fonctions ont « passé » ou « échoué ».

REMARQUE : En cas d'exécution d'un autre essai de déclenchement de temps long un délai de quinze minutes doit être observé sur les déclencheurs Micrologic sans module de communication, ET et STR pour permettre la remise à zéro de l'image thermique.

5. Remettre le réglage d'enclenchement de temps long du déclencheur à sa valeur originale.

Enregistrement des fichiers d'essai

1. À partir de l'écran « Test en mode automatique », appuyer sur SUITE pour avancer jusqu'à l'écran « Enregistrer fichier de test ». Jusqu'à cinquante résultats d'essais accomplis de courbe temps-courant peuvent être sauvegardés.

Figure 25 – Écran « Enregistrer fichier de test »

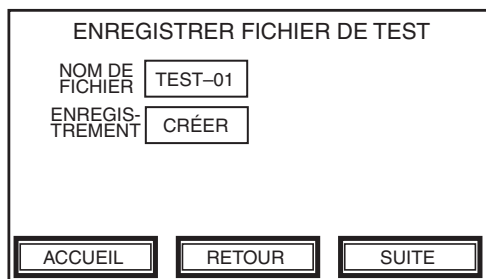

- 2. Un nom de fichier d'essai par défaut est automatiquement fourni à la touche NOM DE FICHIER. Pour modifier le nom de fichier par défaut, appuyer sur la touche NOM DE FICHIER pour faire apparaître l'écran du clavier tactile et entrer un nouveau nom de fichier.
- 3. Faire défiler la touche ENREGISTREMENT pour indiquer s'il s'agit d'un nouveau fichier (CRÉER) ou du remplacement d'un fichier existant (ÉCRASER).

REMARQUE : Si cinquante fichiers existent déjà, il sera nécessaire d'en remplacer un. S'il n'existe aucun fichier, l'option ÉCRASER ne peut pas être choisie.

4. Appuyer sur SUITE pour sauvegarder le fichier et passer à l'écran « État du fichier de test ».

Figure 26 – Écran État du fichier de test

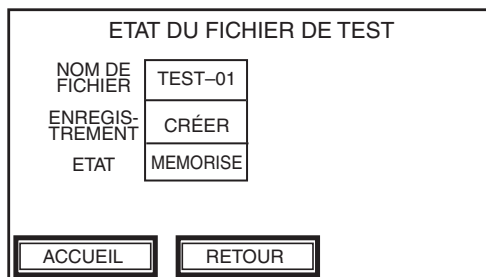

FRANÇAIS

Test en mode manuel (tous les déclencheurs sauf STR22ME)

Ce type d'essai permet l'emploi de caractéristiques d'injection manuelle de courant quels que soient les réglages du déclencheur. La trousse d'essai surveille et affiche le temps de déclenchement associé au courant sélectionné. Les temps de déclenchement indiqués par la trousse d'essai doivent être comparés manuellement à la courbe temps-courant publiée pour le déclencheur soumis à l'essai.

1. Suivre les procédures de configuration d'essai d'injection secondaire.
2. À l'écran « Configurer le test en mode manuel », appuyer sur la touche COURANT INJECTE pour passer à l'écran « Choix courant d'injection ».

Figure 27 – Écran « Configurer le test en mode manuel »

| | | |
|-----------------------------------|-------------|-------|
| CONFIGURER LE TEST EN MODE MANUEL | | |
| COURANT INJECTE | 30 A | |
| TYPE DE DÉCLENCH. | LONG RETARD | |
| ACCUEIL | RETOUR | SUITE |

3. Utiliser le clavier numérique pour entrer le courant de défaut désiré en ampères.
4. Appuyer sur ENTR. pour retourner à l'écran « Configurer le test en mode manuel ».

Figure 28 – Écran « Choix courant d'injection »

| | | |
|---------------------------|-------|-------|
| CHOIX COURANT D'INJECTION | | |
| 1 | 2 | 3 |
| 4 | 5 | 6 |
| 7 | 8 | 9 |
| 0 | SUPPR | ENTR. |
| ANNULER | | |

5. À l'écran « Configurer le test en mode manuel », appuyer sur la touche TYPE DE DÉCLENCH. pour sélectionner un segment de courbe temps-courant à soumettre à un essai (long retard, court retard, instantané ou protection terre).

REMARQUE : S'assurer que les valeurs de TYPE DE DÉCLENCH. correspondent exactement à la courbe temps-courant à essayer. Si une valeur incorrecte est sélectionnée pour le défaut injecté, le disjoncteur peut se déclencher trop rapidement ou trop lentement. Lors de l'exécution d'un essai d'injection secondaire sur tous les déclencheurs STR, le signal de défaut injecté est en courant cc. L'amplitude du signal cc peut simuler une valeur efficace (eff.) ou une valeur de crête, selon l'option de TYPE DE DÉCLENCH. choisie. Si LONG RETARD (temps long) est l'option choisie, le signal injecté simulera une valeur eff. d'un signal de défaut réel vu aux enroulements secondaires du transformateur de courant (TC) à noyau de fer. Si INSTANTANÉ est choisie, le signal injecté simulera la valeur de crête d'un signal de défaut réel vu aux enroulements secondaires du TC à noyau de fer.

6. Appuyer sur SUITE pour passer à l'écran « Alarme test en mode manuel ».

Figure 29 – Écran « Alarme test en mode manuel »

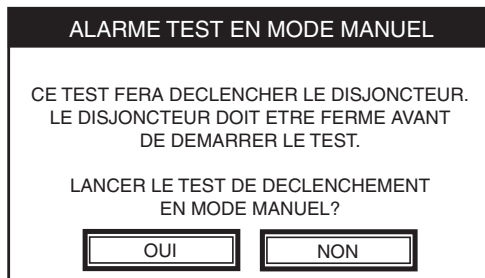

7. Lire le message d'alarme, vérifier si le disjoncteur est fermé et appuyer sur OUI pour démarrer l'essai.

L'écran « Test en mode manuel » affiche un tableau à trois colonnes :

- COURANT INJECTE—indique l'amplitude du courant, en ampères, pendant l'essai de chaque segment de la courbe temps-courant.
- TEMPS DE DÉCLENCH.—affiche le temps s'écoulant en secondes jusqu'au déclenchement du disjoncteur.
- ÉTAT—indique la progression de l'essai pour chaque fonction de protection.

Figure 30 – Écran « Test en mode manuel »

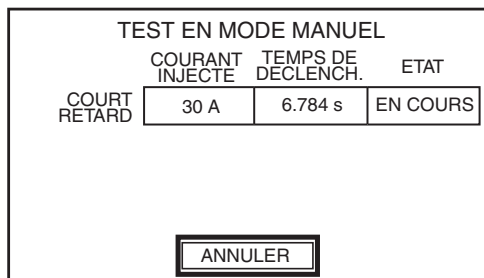

▲ ATTENTION

RISQUE DE PERTE DE PROTECTION CONTRE LES DÉFAUTS À LA TERRE

La protection de l'appareil contre les défauts à la terre sera désactivée pendant une période allant jusqu'à deux minutes si le câble d'essai est retiré du port d'essai d'un déclencheur Micrologic avec un module de communication, sans quitter correctement la fonction d'essai d'injection secondaire. Attendez deux minutes avant de remettre le disjoncteur sous tension.

Si ces directives ne sont pas respectées, cela entraînera des blessures ou des dommages matériels.

Les variables suivantes peuvent apparaître dans la colonne d'état :

REMARQUE : Si le câble d'essai est retiré du port d'essai d'un déclencheur Micrologic avec un module de communication, sans quitter correctement la fonction d'essai d'injection secondaire, la protection évoluée, l'activation des alarmes, l'enregistrement des événements, la protection de l'appareil contre les défauts à la terre et l'image thermique peuvent être désactivés pendant une période allant jusqu'à deux minutes après le retrait du câble. Le disjoncteur

peut également se trouver entravé concernant ZSI, jusqu'à deux minutes, pour la protection de l'appareil contre les défauts à la terre et à temps court.

- INITIALISATION (clignotement) : initialisation de la trousse d'essai et du déclencheur.
- EN COURS : injection d'un signal de défaut.
- EN ARRÊT (clignotement) : a quitté le mode d'essai.
- ARRÊTÉ (provoqué par l'utilisateur) : signal de défaut supprimé.
- DÉCLENCHÉ : signal de défaut ayant entraîné le déclenchement du disjoncteur.
- ERREUR : une erreur de communication s'est produite.

REMARQUE : La trousse d'essai enregistre le temps requis pour initialiser un signal de déclenchement pour chaque segment de la courbe temps-courant.

8. Lorsque le disjoncteur se déclenche, comparer la valeur enregistrée dans la colonne TEMPS DE DÉCLENCH. à la courbe temps-courant publiée pour le disjoncteur soumis à l'essai.

Enregistrement des fichiers d'essai

1. À partir de l'écran « Test en mode manuel », appuyer sur SUITE pour avancer jusqu'à l'écran « Enregistrer fichier de test ». Jusqu'à cinquante résultats d'essais accomplis de courbe temps-courant peuvent être sauvegardés.

Figure 31 – Écran « Enregistrer fichier de test »

2. Un nom de fichier d'essai par défaut est automatiquement fourni à la touche NOM DE FICHIER. Pour modifier le nom de fichier par défaut, appuyer sur la touche NOM DE FICHIER pour faire apparaître l'écran du clavier tactile et entrer un nouveau nom de fichier.
3. Faire défiler la touche ENREGISTREMENT pour indiquer s'il s'agit d'un nouveau fichier (CRÉER) ou du remplacement d'un fichier existant (ÉCRASER).

REMARQUE : Si cinquante fichiers existent déjà, il sera nécessaire d'en remplacer un. S'il n'existe aucun fichier, l'option ÉCRASER ne peut pas être choisie.

4. Appuyer sur SUITE pour sauvegarder le fichier et passer à l'écran « État du fichier de test ».

Figure 32 – Écran « État du fichier de test »

Test en mode manuel (déclencheur STR22ME seulement)

La trousse d'essai surveille et affiche le temps de déclenchement associé au courant sélectionné. Les temps de déclenchement indiqués par la trousse d'essai doivent être comparés manuellement à la courbe temps-courant publiée pour le déclencheur soumis à l'essai.

1. Suivre les procédures de configuration d'essai d'injection secondaire.
2. Régler l'enclenchement de temps long du déclencheur à la valeur minimale.

REMARQUE : La trousse d'essai ne peut pas faire de détection précise du moment où le disjoncteur s'est déclenché si le réglage d'enclenchement est plus élevé que la valeur minimale. Si le réglage d'enclenchement est normalement réglé plus haut que la valeur minimale, enregistrer la valeur de façon à pouvoir la rétablir une fois l'essai terminé.

3. À l'écran « Configurer le test en mode manuel », appuyer sur la touche COURANT INJECTE pour passer à l'écran « Choix courant d'injection ».

Figure 33 – Écran « Configurer le test en mode manuel »

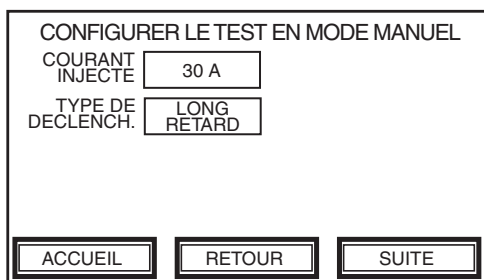

4. Utiliser le clavier numérique pour entrer le courant primaire en ampères.
5. Appuyer sur ENTR. pour retourner à l'écran « Configurer le test en mode manuel ».

Figure 34 – Écran « Choix courant d'injection »

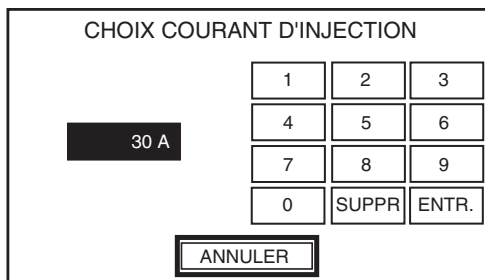

6. À l'écran « Configurer le test en mode manuel », appuyer sur la touche TYPE DE DÉCLENCH. pour sélectionner un type de défaut (long retard, court retard ou instantané).

REMARQUE : S'assurer que les valeurs de TYPE DE DÉCLENCH. correspondent exactement à la courbe temps-courant à essayer. Si une valeur incorrecte est sélectionnée pour le défaut injecté, le disjoncteur peut se déclencher trop rapidement ou trop lentement. Lors de l'exécution d'un essai d'injection secondaire sur tous les déclencheurs STR, le signal de défaut injecté est en courant cc. L'amplitude du signal cc peut simuler une valeur efficace (eff.) ou une valeur de crête, selon l'option de TYPE DE DÉCLENCH. choisie. Si LONG RETARD (temps long) est l'option choisie, le signal injecté simulera une valeur RMS d'un signal de défaut réel vu aux

FRANÇAIS

enroulements secondaires du TC à noyau de fer. Si INSTANTANÉ est choisie, le signal injecté simulera la valeur de crête d'un signal de défaut réel vu aux enroulements secondaires du noyau de fer du TC à noyau de fer.

7. Appuyer sur SUITE pour passer à l'écran « Alarme test en mode manuel ».
8. Lire le message d'alarme, vérifier si le disjoncteur est fermé et appuyer sur OUI pour démarrer l'essai.

Figure 35 – Écran « Alarme test en mode manuel »

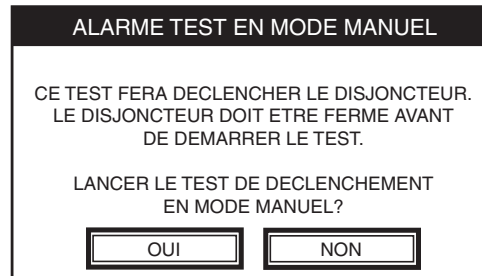

L'écran « Test en mode manuel » affiche un tableau à trois colonnes :

- COURANT INJECTE—indique l'amplitude du courant, en ampères, pendant l'essai de chaque segment de la courbe temps-courant.
- TEMPS DE DÉCLENCH.—affiche le temps s'écoulant en secondes jusqu'au déclenchement du disjoncteur.
- ÉTAT—indique la progression de l'essai pour chaque fonction de protection.

Les variables suivantes peuvent apparaître dans la colonne d'état :

- INITIALISATION (clignotement) : initialisation de la trousse d'essai et du déclencheur.
- EN COURS : injection d'un signal de défaut.
- EN ARRÊT (clignotement) : a quitté le mode d'essai.
- ARRÊTÉ (provoqué par l'utilisateur) : signal de défaut supprimé.
- DÉCLENCHÉ : signal de défaut ayant entraîné le déclenchement du disjoncteur.
- ERREUR : une erreur de communication s'est produite.

La trousse d'essai enregistre le temps requis pour initialiser un signal de déclenchement pour chaque segment de la courbe temps-courant.

9. Lorsque le disjoncteur se déclenche, comparer la valeur enregistrée dans la colonne TEMPS DE DÉCLENCH. à la courbe temps-courant publiée pour le disjoncteur soumis à l'essai.

Enregistrement des fichiers d'essai

1. À partir de l'écran « Test en mode manuel », appuyer sur SUITE pour avancer jusqu'à l'écran « Enregistrer fichier de test ». Jusqu'à cinquante résultats d'essais accomplis de courbe temps-courant peuvent être sauvegardés.

Figure 36 – Écran « Enregistrer fichier de test »

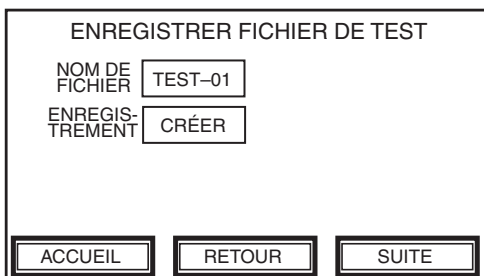

2. Un nom de fichier d'essai par défaut est automatiquement fourni à la touche NOM DE FICHIER. Pour modifier le nom de fichier par défaut, appuyer sur la touche NOM DE FICHIER pour faire apparaître l'écran du clavier tactile et entrer un nouveau nom de fichier.
3. Faire défiler la touche ENREGISTREMENT pour indiquer s'il s'agit d'un nouveau fichier (CRÉER) ou du remplacement d'un fichier existant (ÉCRASER).

REMARQUE : Si cinquante fichiers existent déjà, il sera nécessaire d'en remplacer un. S'il n'existe aucun fichier, l'option ÉCRASER ne peut pas être choisie.

4. Appuyer sur SUITE pour sauvegarder le fichier et passer à l'écran « État du fichier de test ».

Figure 37 – Écran « État du fichier de test »

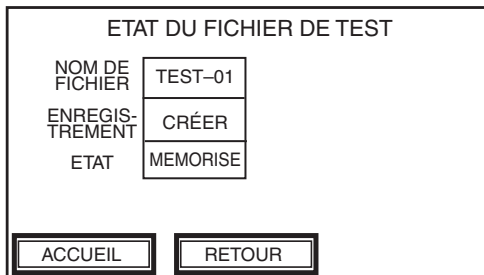

FRANÇAIS

Essai de déclenchement mécanique

Cet essai vérifie la protection du déclencheur contre les courts-circuits. La trousse d'essai fournit l'alimentation au déclencheur tout en injectant un signal de défaut secondaire suffisamment fort pour que le disjoncteur se déclenche et s'ouvre.

1. Suivre les procédures de configuration d'essai d'injection secondaire.
2. S'assurer que le disjoncteur est en position fermée.
3. À l'écran « Alarme test de déclenchement mécanique », lire le message d'alarme, vérifier si le disjoncteur est fermé et appuyer sur OUI pour démarrer l'essai.

Figure 38 – Écran « Alarme test de déclenchement mécanique »

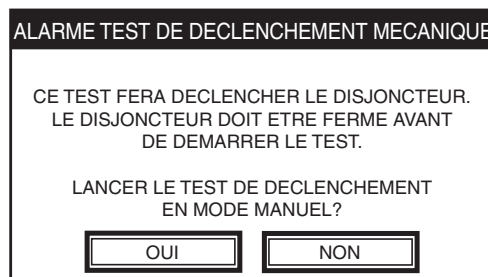

4. La trousse d'essai injecte un défaut.
5. Lorsque la trousse d'essai a supprimé le défaut, elle affiche un message indiquant que l'essai est terminé.
6. Vérifier si le disjoncteur s'est déclenché.

Test ZSI (Interverrouillage sélectif de zone)

Cet essai vérifie le câblage sur place entre plusieurs disjoncteurs raccordés dans un système d'interverrouillage sélectif de zone (ZSI) (voir le tableau 2). Alors qu'elle est raccordée à un déclencheur en aval, la trousse d'essai cause le déclencheur à transmettre un signal d'essai ZSI à tous les déclencheurs raccordés en amont.

REMARQUE : Les déclencheurs sur les disjoncteurs en amont doivent accepter ZSI.

REMARQUE : La protection évoluée et les alarmes des déclencheurs Micrologic de types P et H seront désactivées. Consulter les directives d'instructions des déclencheurs concernant les caractéristiques de la protection évoluée.

REMARQUE : Si le câble d'essai est retiré du port d'essai d'un déclencheur Micrologic avec un module de communication sans quitter correctement l'essai ZSI, la protection évoluée, l'activation des alarmes et l'enregistrement des événements peuvent être désactivés pendant une période allant jusqu'à deux minutes après le retrait du câble. Le disjoncteur peut également se trouver entravé concernant ZSI, jusqu'à deux minutes, pour la protection de l'appareil contre les défauts à la terre et à temps court.

1. Appuyer sur TEST FONCTION ZSI à l'écran « Choix de la fonction ».

Figure 39 – Écran « Choix de la fonction »

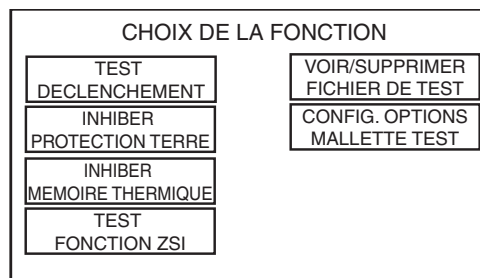

2. Lire le message d'alarme et appuyer sur OUI pour commencer l'essai ZSI.

Figure 40 – Écran « Alarme test ZSI »



3. L'affichage ÉTAT de l'écran « Test ZSI » fait clignoter INITIALISATION.

Figure 41 – Écran d'initialisation du test ZSI

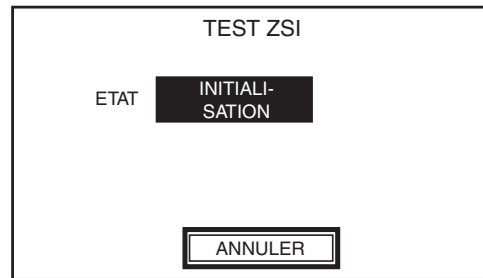

4. Lorsque l'affichage ÉTAT fait clignoter EN COURS, l'essai ZSI est en cours. Vérifier si les voyants de déclenchement DÉL Isd/li ou Ig clignotent sur les disjoncteurs en amont. Une deuxième trousse d'essai des fonctions complètes ou une trousse d'essai portable peut être utilisée pour alimenter le ou les déclencheurs en amont, si nécessaire.
- Si seule la protection contre les défauts à la terre est configurée pour ZSI, la DÉL de déclenchement Ig clignotera.
 - Si seule la protection à temps court est configurée pour ZSI, la DÉL de déclenchement Isd/li clignotera.
 - Si les deux protections (défauts à la terre et temps court) sont configurées pour ZSI, les deux DÉL de déclenchement, Ig et Isd/li, clignoteront.

Figure 42 – Écran d'activation du test ZSI

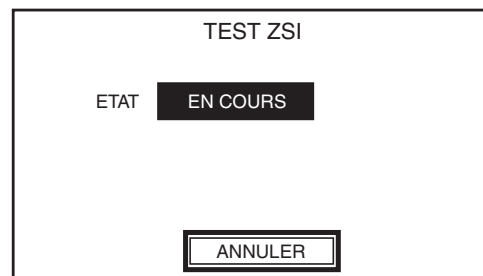

5. Appuyer sur ANNULER pour terminer l'essai ZSI.
6. L'affichage ÉTAT fait clignoter EN ARRÊT pour indiquer que la trousse d'essai quitte le mode d'essai.

Figure 43 – Écran d'arrêt du test ZSI

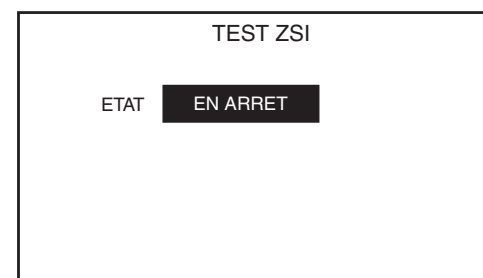

7. Lorsque ARRÊTÉ apparaît à l'affichage ÉTAT, l'essai ZSI est terminé.

Figure 44 – Écran du test ZSI arrêté

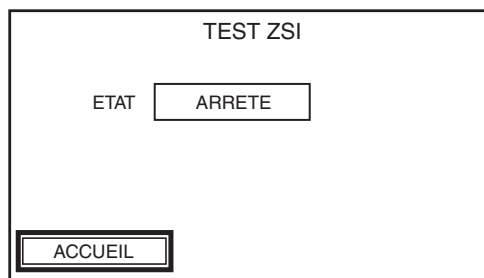

Fonctions d'inhibition

Les fonctions d'inhibition ne sont disponibles que pendant des essais d'injection primaire à temps long, à temps court, instantanés et de défauts à la terre (LSIG) de déclencheurs Micrologic avec un module de communication (voir le tableau 2). Pour les déclencheurs Micrologic de types P et H, les fonctions d'inhibition désactivent la protection évoluée, les alarmes et l'enregistrement des événements. Consulter les directives d'instructions des déclencheurs concernant les caractéristiques de la protection évoluée.

Inhibition des défauts à la terre

▲ ATTENTION

RISQUE DE PERTE DE PROTECTION CONTRE LES DÉFAUTS DE M.À.L.T.

La protection de l'appareil contre les défauts à la terre sera désactivée pendant une période allant jusqu'à deux minutes si le câble d'essai est retiré du port d'essai d'un déclencheur Micrologic avec un module de communication, sans quitter correctement la fonction d'inhibition des défauts à la terre. Attendez deux minutes avant de remettre le disjoncteur sous tension.

Si ces directives ne sont pas respectées, cela entraînera des blessures ou des dommages matériels.

La fonction d'inhibition des défauts à la terre permet à l'utilisateur de désactiver temporairement la protection de l'appareil contre les défauts à la terre sur les déclencheurs Micrologic avec un module de communication. Cela permet à l'utilisateur d'effectuer un essai de courbe temps-courant LSI (temps long, temps court, instantané) en utilisant une injection primaire monophasée.

REMARQUE : Si le câble d'essai est retiré du port d'essai d'un déclencheur Micrologic avec un module de communication, sans quitter correctement la fonction d'inhibition des défauts à la terre, la protection évoluée, l'activation des alarmes, l'enregistrement des événements, la protection de l'appareil contre les défauts à la terre et l'image thermique peuvent être désactivés pendant une période allant jusqu'à deux minutes après le retrait du câble. Le disjoncteur peut également se trouver entravé concernant ZSI, jusqu'à deux minutes, pour la protection de l'appareil contre les défauts à la terre et à temps court.

REMARQUE : Le compteur d'usure des contacts sur les déclencheurs Micrologic de types P et H ne change pas son total pendant la durée de l'inhibition des défauts à la terre.

REMARQUE : Pour les déclencheurs Micrologic avec un module de communication, l'activation de l'inhibition des défauts à la terre activera automatiquement l'inhibition de l'image thermique et l'auto-entrave de l'interverrouillage sélectif de zone (ZSI). Par conséquent, une période d'attente de quinze minutes entre les essais de déclenchement de temps long n'a pas besoin d'être observée pour obtenir des résultats précis.

Pour exécuter la fonction d'inhibition des défauts à la terre :

1. Appuyer sur INHIBER PROTECTION TERRE à l'écran « Choix de la fonction ».

Figure 45 – Écran « Choix de la fonction »

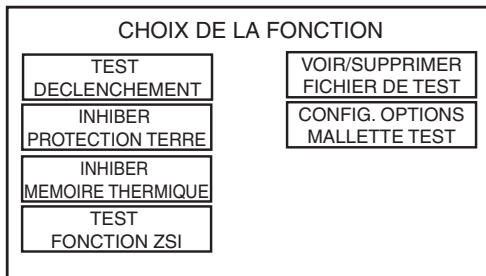

2. Lire le message d'alarme et appuyer sur OUI pour inhiber la protection contre les défauts à la terre.

Figure 46 – Écran « Alarme désactivation protection terre »

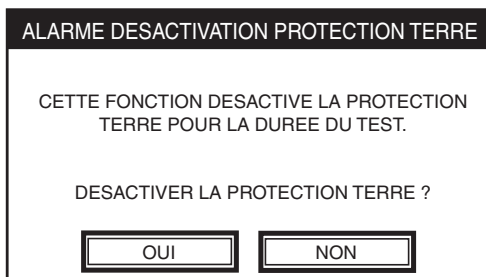

3. L'affichage ÉTAT de l'écran « Désactivation protection terre » fait clignoter INITIALISATION pour les déclencheurs Micrologic avec un module de communication.

Figure 47 – Écran d'initialisation de désactivation protection terre

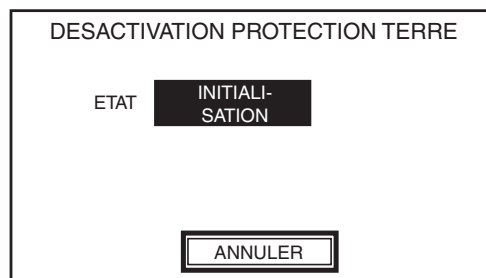

FRANÇAIS

4. Lorsque l'affichage ÉTAT fait clignoter EN COURS, la fonction de défauts à la terre et l'image thermique sont inhibées et le disjoncteur est prêt pour un essai d'injection primaire.

Figure 48 – Écran « Désactivation protection terre » activée

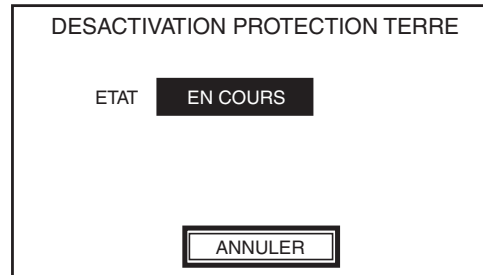

REMARQUE : À chaque déclenchement du disjoncteur, la fonction d'inhibition des défauts à la terre doit être arrêtée et redémarrée avant d'effectuer un autre essai d'injection primaire.

5. Lorsque l'essai d'injection primaire est terminé, appuyer sur ANNULER pour arrêter la fonction d'inhibition des défauts à la terre. L'affichage ÉTAT fait clignoter EN ARRÊT pour indiquer que l'essai quitte la communication entre la trousse d'essai et le déclencheur.

Figure 49 – Écran d'arrêt de désactivation protection terre



6. Lorsque ARRÊTÉ apparaît à l'affichage ÉTAT, la communication entre la trousse d'essai et le déclencheur est terminée.

Figure 50 – Écran « Désactivation protection terre » désactivée

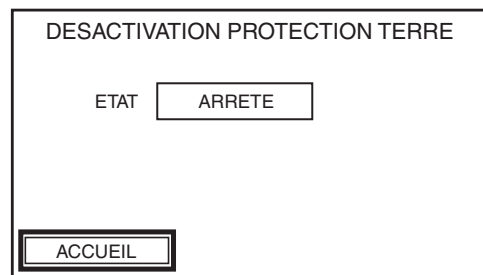

Inhibition de l'image (mémoire) thermique

L'image thermique fournit en permanence l'état d'échauffement du câblage du disjoncteur, avant et après les déclenchements du dispositif. En conditions normales, un délai de quinze minutes est requis à la suite d'un déclenchement du dispositif pour permettre au système de se refroidir avant de retourner à une fonctionnalité normale. La fonction d'inhibition de l'image thermique désactive l'image thermique, éliminant ainsi la nécessité d'un délai de quinze minutes et permettant d'effectuer des essais multiples d'injection primaire consécutifs.

REMARQUE : Si le câble d'essai est retiré du port d'essai d'un déclencheur Micrologic avec un module de communication, sans quitter correctement la fonction d'inhibition d'image thermique, la protection évoluée, l'activation des alarmes, l'enregistrement des événements et l'image thermique peuvent être désactivés pendant une période allant jusqu'à deux minutes après le retrait du câble. Le disjoncteur peut également se trouver entravé concernant ZSI, jusqu'à deux minutes, pour la protection à temps court.

REMARQUE : Le compteur d'usure des contacts sur les déclencheurs Micrologic de types P et H ne change pas son total pendant la durée de l'inhibition de l'image thermique.

REMARQUE : L'activation de l'inhibition de l'image thermique activera l'auto-entrave de l'interverrouillage sélectif de zone (ZSI). En conséquence, une période d'attente de quinze minutes entre les essais de déclenchement de temps long n'a pas besoin d'être observée pour obtenir des résultats précis.

Pour exécuter la fonction d'inhibition de l'image thermique :

1. Appuyer sur INHIBER MEMOIRE THERMIQUE à l'écran « Choix de la fonction ».

Figure 51 – Écran « Choix de la fonction »

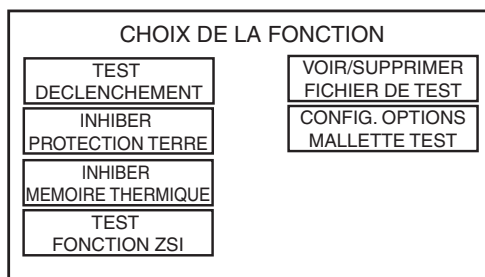

2. Lire le message d'alarme et appuyer sur OUI pour inhiber l'image thermique.

Figure 52 – Écran « Alarme désactivation mémoire thermique »

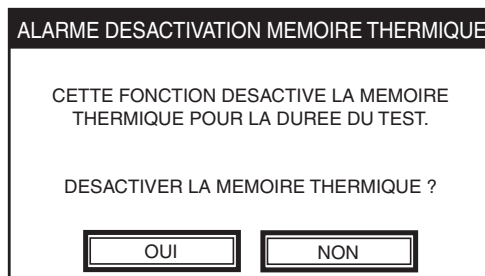

- L'affichage ÉTAT à l'écran « Désactivation mémoire thermique » fait clignoter INITIALISATION.

Figure 53 – Écran d'initialisation de désactivation mémoire thermique

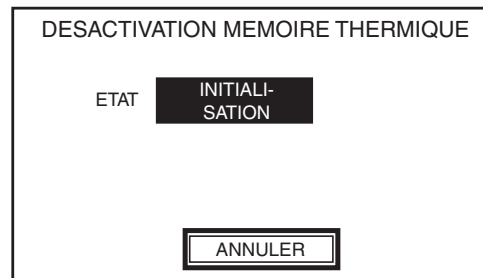

- Lorsque l'affichage ÉTAT fait clignoter EN COURS, l'image thermique est inhibée et le disjoncteur est prêt pour un essai d'injection primaire.

Figure 54 – Écran « Désactivation mémoire thermique » activée

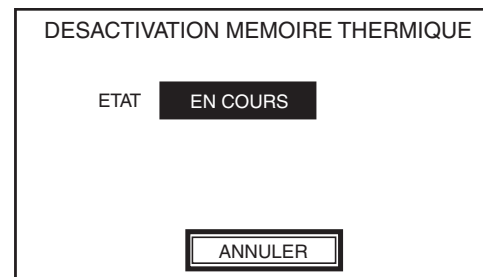

REMARQUE : À chaque déclenchement du disjoncteur, la fonction d'inhibition de l'image thermique doit être arrêtée et redémarrée avant d'effectuer un autre essai d'injection primaire.

- Quand l'essai d'injection primaire est terminé, appuyer sur ANNULER pour arrêter la fonction d'inhibition de l'image thermique. L'affichage ÉTAT fait clignoter EN ARRÊT pour indiquer que l'essai quitte la communication entre la trousse d'essai et le déclencheur.

Figure 55 – Écran d'arrêt de désactivation mémoire thermique



6. Lorsque ARRÊTÉ apparaît à l'affichage ÉTAT, la communication entre la trousse d'essai et le déclencheur est terminée.

Figure 56 – Écran « Désactivation mémoire thermique » désactivée

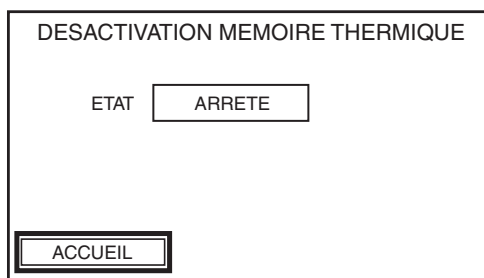

Visualisation, suppression et impression des fichiers d'essai

REMARQUE : La touche VOIR/SUPPRIMER FICHIER DE TEST n'apparaîtra pas à l'écran « Choix de la fonction » avant qu'au moins un fichier d'essai n'ait été sauvegardé.

Visualisation des fichiers d'essai précédemment enregistrés

1. À l'écran « Choix de la fonction », appuyer sur VOIR/SUPPRIMER FICHIER DE TEST. L'écran affiché avancera à l'écran « Choix fonction du fichier de test ».

Figure 57 – Écran « Choix de la fonction »

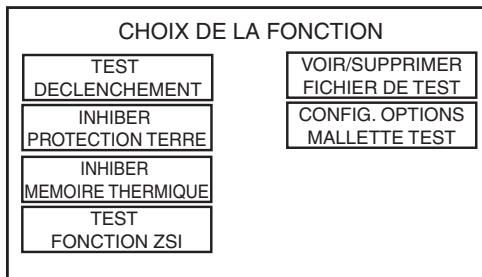

2. Pour visualiser les résultats d'un essai de déclenchement précédent, appuyer sur LIRE FICHIER DE TEST à l'écran « Choix fonction du fichier de test ».

Figure 58 – Écran « Choix fonction du fichier de test »

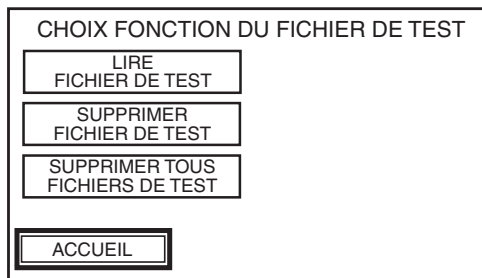

3. À l'écran « Choix fichier de test », appuyer sur la touche au nom du fichier d'essai désiré. L'écran affiché avancera à l'écran « Configuration disjoncteur » pour montrer les réglages effectués pour cet essai particulier sauvegardé.

REMARQUE : Les paramètres ne sont ni sélectionnables ni modifiables lors de la visualisation des fichiers sauvegardés.

Figure 59 – Écran « Choix fichier de test »

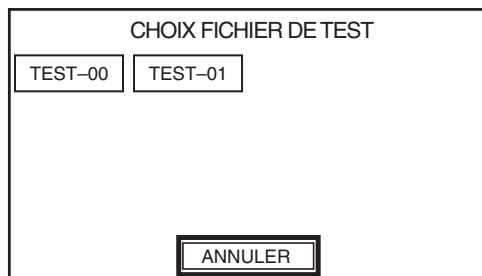

- Appuyer sur SUITE à l'écran « Configuration disjoncteur » pour passer à l'écran « Configuration protection » et visualiser les réglages de protection effectués pour cet essai particulier sauvegardé.

Figure 60 – Écran « Configuration disjoncteur »

| CONFIGURATION DISJONCTEUR | | | |
|---------------------------|-------------|-----------------|--------|
| FAMILLE APPAREIL | MASTER-PACT | POUVOIR COUPURE | N |
| TYPE APPAREIL | NW25 | NORME | IEC |
| FAMILLE DECLENCH. | MICRO-LOGIC | In | 1200 A |
| TYPE DECLENCH. | 6.0 A | | |
| ACCUEIL | | RETOUR | SUITE |

- Appuyer sur SUITE à l'écran « Configuration protection » pour passer à l'écran de test et visualiser les résultats de cet essai particulier sauvegardé.

Figure 61 – Écran « Configuration protection »

| CONFIGURATION PROTECTION | | | |
|--------------------------|----------------|--------|----------------|
| lr | 0.4 (480 A) | tsd | 0.4 s OFF |
| tr | 1 s | li | 3 (3600 A) |
| IDMTL | OFF | lg | 0.2 (240 A) |
| lsd | 10 (4800 A) | tg | 0.1 s OFF |
| ACCUEIL | | RETOUR | SUITE |

L'écran affiché sera « Test en mode automatique », « Test en mode manuel » ou « Test de déclenchement mécanique », selon le type d'essai original de cet essai.

Figure 62 – Écran « Test en mode automatique »

| TEST EN MODE AUTOMATIQUE | | | |
|--------------------------|-----------------|--------------------|--------|
| | COURANT INJECTÉ | TEMPS DE DECLENCH. | ETAT |
| LONG RETARD | 3360 A | 0.620 s | SUCCES |
| INSTANTANE | 4500 A | 0.036 s | SUCCES |
| PROTECT. TERRE | 480 A | 0.085 s | SUCCES |
| ACCUEIL | | RETOUR | |

FRANÇAIS

Suppression des fichiers d'essai précédemment sauvegardés

Pour effacer un ou tous les fichiers d'essai sauvegardés, appuyer sur VOIR/SUPPRIMER FICHIER DE TEST à l'écran « Choix de la fonction ». L'écran affiché avancera à l'écran « Choix fonction du fichier de test ».

Figure 63 – Écran « Choix de la fonction »

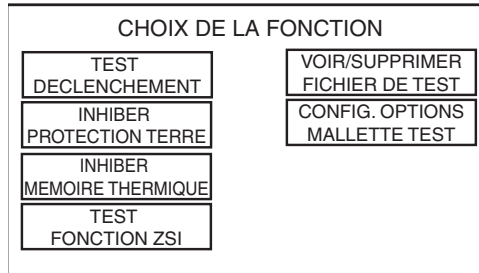

Suppression d'un fichier d'essai sauvegardé

1. Pour effacer un ou tous les fichiers d'essai sauvegardés, appuyer sur SUPPRIMER FICHIER DE TEST à l'écran « Choix fonction du fichier de test ». L'écran affiché avancera à l'écran « Choix fichier de test ».

Figure 64 – Écran « Choix fonction du fichier de test »

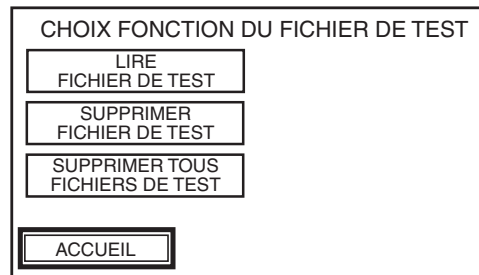

2. À l'écran « Choix fichier de test », appuyer sur la touche du nom de fichier désiré pour sa suppression. L'écran affiché avancera à l'écran « Alarme suppression fichier ».

Figure 65 – Écran « Choix fichier de test »

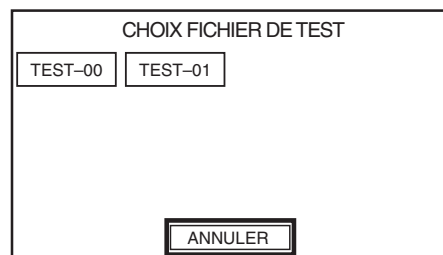

3. Lire le message d'alarme. Lorsqu'on appuie sur OUI, l'action ne peut pas être inversée.
 - Appuyer sur OUI pour effacer le fichier d'essai sélectionné et passer à l'écran « Choix fonction du fichier de test ».
 - Appuyer sur NON pour annuler la procédure de suppression du fichier d'essai et retourner à l'écran « Choix fonction du fichier de test ».

Figure 66 – Écran « Alarme suppression fichier »

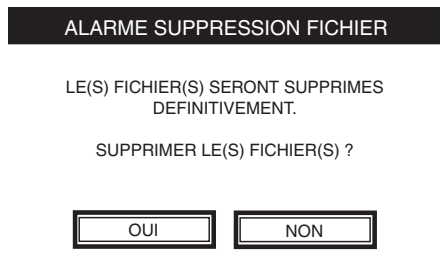

Suppression de tous les fichiers d'essais sauvegardés

1. Pour effacer tous les fichiers d'essais sauvegardés, appuyer sur SUPPRIMER TOUS FICHIERS DE TEST à l'écran « Choix fonction du fichier de test ». L'écran affiché avancera à l'écran « Alarme suppression fichier ».

Figure 67 – Écran « Choix fonction du fichier de test »

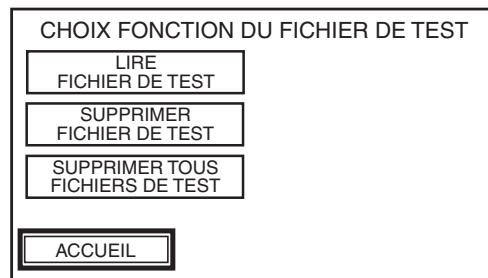

2. Lire le message d'alarme. Lorsqu'on appuie sur OUI, l'action ne peut pas être inversée.
 - Appuyer sur OUI pour effacer tous les fichiers d'essais sauvegardés et passer à l'écran « Choix fonction du fichier de test ».
 - Appuyer sur NON pour annuler la procédure de suppression des fichiers d'essais et retourner à l'écran « Choix fonction du fichier de test ».

Figure 68 – Écran « Alarme suppression fichier »

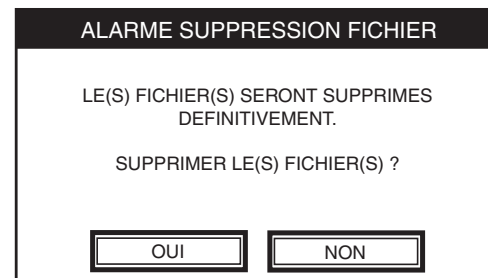

Imprimer les fichiers d'essai enregistrés

Les fichiers d'essai enregistrés peuvent être téléchargés dans un ordinateur personnel et imprimés à l'aide du générateur de rapports de la trousse d'essai des fonctions complètes. Commander le disque compact (CD), n° de pièce FFTKRPT-V1-0, et suivre les directives d'impression du rapport d'essai contenues dans les directives d'utilisation expédiées avec le générateur de rapports.

Configuration des options de la trousse d'essai

À l'écran « Choix de la fonction », appuyer sur CONFIG. OPTIONS MALLETTE TEST. L'écran affiché avancera à l'écran « Configurer options de la mallette test ».

Figure 69 – Écran « Choix de la fonction »

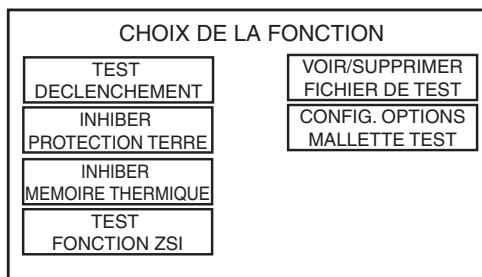

Choix de la langue

REMARQUE : L'appui sur une touche de langue à l'écran « Choix langue » modifie automatiquement toutes les données linguistiques de la trousse d'essai.

1. À l'écran « Configurer options de la mallette test », appuyer sur la touche LANGUE.

Figure 70 – Écran « Choix de la fonction »

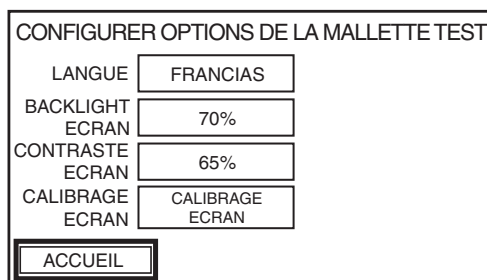

2. Sélectionner la langue appropriée à l'écran « Choix langue ». L'écran affiché retournera à l'écran « Configurer options de la mallette test ».

Figure 71 – Écran « Choix langue »

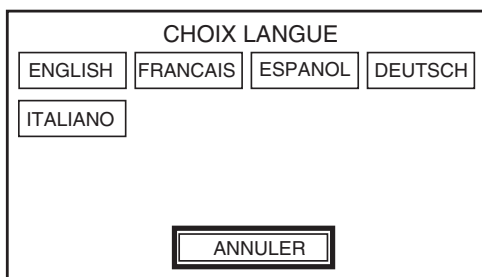

Réglage du rétro-éclairage de l'écran affiché

Faire défiler les réglages de la touche BACKLIGHT ÉCRAN à l'écran « Configurer options de la mallette test » (fig. 71) jusqu'au réglage désiré. La gamme des valeurs de la touche BACKLIGHT ÉCRAN diminue de 100 % à 30 % en incréments de 10 pour cent.

Réglage du contraste de l'écran affiché

Faire défiler les réglages de la touche CONTRASTE ÉCRAN à l'écran « Configurer options de la mallette test » (fig. 71) jusqu'au réglage désiré. La gamme des valeurs de la touche CONTRASTE ÉCRAN diminue de 80 % à 35 % en incréments de 5 pour cent.

Étalonnage de l'écran

Appuyer sur la touche d'étalonnage (CALIBRAGE ECRAN) sur l'écran « Configurer options de la mallette test » (fig. 71). S'assurer qu'aucun déclencheur n'est raccordé. Un nouvel écran apparaît qui indique de toucher les croix sur l'écran. Cela fait, la trousse d'essai s'étalonne et retournera à l'écran « Configurer options de la mallette test ».

Entretien

REMARQUE : Il n'existe aucune pièce réparable ou réglable à l'intérieur de la trousse d'essai des fonctions complètes.

Remplacement des fusibles

⚠ DANGER

RISQUE D'ÉLECTROCUTION, D'EXPLOSION OU D'ÉCLATS D'ARC

- Portez un équipement de protection personnelle (ÉPP) approprié et observez les méthodes de travail électrique sécuritaire. Voir NFPA 70E.
- Seul un personnel qualifié doit effectuer l'installation et l'entretien de cet appareil.
- Coupez l'alimentation de l'appareil avant d'y travailler.
- Utilisez toujours un dispositif de détection de tension à valeur nominale appropriée pour vous assurer que l'alimentation est coupée.
- Remplacez tous les dispositifs, les portes et les couvercles avant de mettre l'appareil sous tension.
- Sélectionnez le calibre et le type appropriés pour le ou les fusibles de rechange.
- Assurez-vous que deux fusibles sont constamment installés dans le porte-fusibles de la ligne.
- Sélectionnez la tension de système appropriée pour la trousse d'essai des fonctions complètes.

Si ces directives ne sont pas respectées, cela entraînera la mort ou des blessures graves.

1. Mettre l'interrupteur d'alimentation en position d'arrêt et débrancher le cordon d'alimentation de la trousse d'essai.
2. À l'aide d'un tournevis, soulever avec soins le couvercle (A) du porte-fusibles afin de l'ouvrir.
3. Retirer le porte-fusibles (B) du module de l'interrupteur d'alimentation.
4. Remplacer les fusibles (C) selon le besoin. Voir le tableau 1 pour les fusibles recommandés.
5. S'assurer que les deux fusibles sont installés dans le porte-fusibles et insérer ce dernier dans le module de l'interrupteur d'alimentation.
6. Fermer le couvercle du porte-fusibles. S'assurer que la correcte valeur de tension du système sur le sélecteur de tension apparaisse dans la fenêtre.

Figure 72 – Remplacement des fusibles

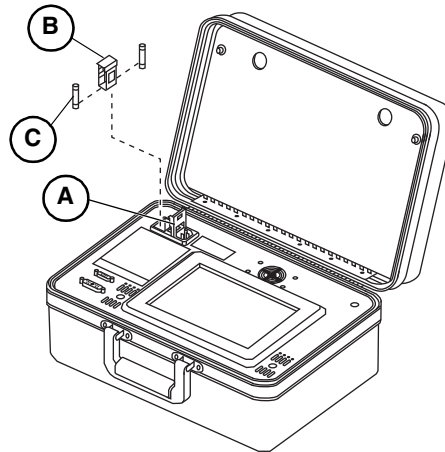

Étalonnage

La trousse d'essai ne nécessite pas d'étalonnage périodique. La trousse d'essai exécute une auto-vérification du signal de défaut généré par le microprocesseur avant l'injection du signal dans un déclencheur. Si un signal de défaut est hors tolérances, l'écran d'interface affiche un message d'erreur et ne permettra pas de continuer l'essai.

Nettoyage

AVIS

RISQUE DE DOMMAGES MATÉRIELS

Évitez l'emploi d'agents corrosifs ou abrasifs lors du nettoyage de l'écran d'interface de la trousse d'essai.

Si ces directives ne sont pas respectées, cela peut entraîner des dommages matériels.

Utiliser un chiffon doux humidifié d'une solution diluée de nettoyant pour vitres pour nettoyer la mallette et l'écran d'interface de la trousse d'essai.

Dépannage

Erreurs générales

| Condition | Causes probables | Solutions |
|--|--|---|
| Le disjoncteur se déclenche plus rapidement que la bande minimale de déclenchement pour une protection instantanée lors de l'exécution d'un essai en mode automatique sur des segments à temps court ou instantanés de la courbe temps-courant ou l'apparition de MATÉRIEL dans l'affichage d'état de l'écran « Test en mode automatique ». | Le défaut secondaire injecté dans le déclencheur a dépassé un ou plusieurs des niveaux de protection suivants du disjoncteur : <ul style="list-style-type: none"> • Forçage instantané • Fermeture et verrouillage • Sélectivité | S'assurer que le disjoncteur est toujours en position fermée avant de commencer l'injection secondaire de chaque défaut. Cela éliminera un déclenchement dû à la protection de fermeture et verrouillage. Est-ce que le segment de temps long de la courbe temps-courant passe lors de l'exécution d'un essai en mode automatique ? A. OUI Pour les déclencheurs Micrologic avec un module de communication, si la DÉL d'indication de déclenchement AP s'allume en cours d'essai de segments à temps court ou instantanés de la courbe temps-courant, le disjoncteur s'est déclenché sur un forçage instantané, une protection de fermeture et verrouillage ou de sélectivité. Pour les déclencheurs Micrologic sans module de communication, aucune DÉL d'indication de déclenchement n'est disponible. Vérifier que la valeur de crête du signal injecté ne dépasse pas les niveaux de forçage instantané ou de protection de sélectivité. Voir les courbes temps-courant publiées. B. NON Contacter le bureau de service local. |
| Les déclencheurs STR ou ET se déclenchent plus rapidement que les courbes temps-courant publiées en cas d'exécution d'un essai en mode manuel. | <ol style="list-style-type: none"> 1. Entrée des réglages du déclencheur incorrects. 2. Sélection du type de défaut (LSIG) réglée à instantané alors que le type de défaut est pour un essai de temps long ou de temps court. 3. Période d'attente de quinze minutes non observée entre les essais de temps long. | <ol style="list-style-type: none"> 1. Vérifier les réglages du déclencheur. 2. Vérifier le réglage du type de défaut. 3. Contacter le bureau de service local. |
| Le temps de déclenchement du disjoncteur est jusqu'à deux fois plus long qu'envisagé lors de l'exécution d'un essai d'injection primaire. | Lors de l'exécution d'une injection primaire en utilisant la fonction d'inhibition de défaut à la terre ou d'image thermique, l'écran d'interface a affiché une erreur de communication. En réponse, le défaut à la terre ou l'image thermique ont été inhibés de nouveau sans arrêter l'injection primaire, entraînant un long déclenchement du disjoncteur lorsque le segment de temps long d'une courbe temps-courant est soumise à un essai. | Terminer complètement l'essai d'injection primaire, démarrer la fonction d'inhibition de défaut à la terre ou d'image thermique puis lancer l'essai d'injection primaire. |
| Le disjoncteur se déclenche plus vite qu'envisagé durant un essai d'injection primaire lorsque la fonction d'inhibition de défaut de mise à la terre ou d'inhibition de l'image thermique est activée. | La fonction d'inhibition de défaut de mise à la terre ou d'inhibition de l'image thermique n'a pas été désactivée et redémarrée après le déclenchement du disjoncteur durant l'essai d'injection primaire précédent. | Arrêter puis redémarrer la fonction d'inhibition de défaut de mise à la terre ou d'inhibition de l'image thermique après chaque événement de déclenchement du disjoncteur. |
| Le disjoncteur se déclenche plus rapidement que le retard à temps court, mais plus lentement que la bande de déclenchement maximale pour la protection instantanée quand cette protection est désactivée sur les déclencheurs Micrologic. Pour les déclencheurs Micrologic avec un module de communication, la DÉL d'indication de déclenchement AP du déclencheur est allumée. | Le niveau de défaut injecté en secondaire dans le déclencheur est proche des niveaux de déclenchement pour le forçage instantané, les fonctions de fermeture et verrouillage et de protection de sélectivité. | Si, à un moment quelconque, survient une variation d'amplitude de signal qui dépasse les niveaux d'enclenchement pour le forçage instantané, les fonctions de fermeture et verrouillage ou de protection de la sélectivité, le disjoncteur se déclenchera. |
| Lors du choix des segments de la courbe temps-courant à soumettre à un essai à l'aide de l'essai en mode automatique, le segment à temps court de la courbe temps-courant ne peut pas être activé. | <ol style="list-style-type: none"> 1. Le déclencheur en cours d'essai n'accepte pas la protection à temps court. 2. La protection à temps court est disponible, mais les réglages du cadran du déclencheur ont été modifiés de sorte qu'ils désactivent la protection à temps court. | <ol style="list-style-type: none"> 1. Se reporter au tableau 2 pour déterminer si l'essai s'applique au déclencheur. 2. Ajuster les réglages du cadran du déclencheur. |
| Lors de l'exécution d'un essai en mode automatique sur des déclencheurs STR, le courant injecté pour temps long, temps court, instantané et défaut à la terre ne devrait pas entraîner le déclenchement du disjoncteur. Mais le disjoncteur se déclenche et la trousse d'essai signale que le déclencheur passe tous les segments de la courbe temps-courant. | Entrée d'une valeur In incorrecte. | S'assurer qu'une valeur In correcte est entrée. |

Page suivante

Erreurs générales (suite)

| Condition | Causes probables | Solutions |
|---|--|--|
| Les déclencheurs STR53UE ou STR53UP se déclenchent plus rapidement que les courbes temps-courant publiées en cas d'exécution d'un essai en mode automatique. | Un réglage d'enclenchement à temps court inférieur au réglage d'enclenchement sur défaut à la terre provoque le déclenchement du déclencheur sur protection à temps court. | Faire l'essai de la protection de défaut à la terre en réduisant le niveau de l'enclenchement sur défaut à la terre ou augmenter l'enclenchement à temps court de sorte que l'enclenchement à temps court soit supérieur à l'enclenchement sur défaut à la terre. |
| Pour un déclencheur STR22ME, le segment de temps long, de temps court ou instantané des courbes temps-courant publiées échoue lors de l'exécution d'un essai en mode automatique. | La valeur d'enclenchement de temps long (Ir) n'est pas réglée à la position correcte. | Régler Ir à la position minimale avant d'effectuer les essais. |
| Le déclencheur STR22ME signale l'état « Tempo dépassée » pour le temps de déclenchement lors de l'exécution d'un essai en mode manuel. | La valeur d'enclenchement de temps long (Ir) n'est pas réglée à la position correcte. | Régler Ir à la position minimale avant d'effectuer les essais. |
| Les DÉL Isd/Ii ou Ig ne clignotent pas sur le disjoncteur en amont lors de l'exécution d'un essai ZSI. | <ol style="list-style-type: none"> 1. Le disjoncteur en amont n'est pas câblé pour la configuration ZSI. 2. Le déclencheur sur le disjoncteur en amont n'est pas alimenté. 3. L'écran d'interface a affiché une erreur de communication. 4. Le disjoncteur en amont n'est pas câblé pour une entrave ZSI à temps court. 5. Le disjoncteur en amont n'est pas câblé pour une entrave ZSI de défaut à la terre. 6. Un déclencheur Micrologic 3.0 est raccordé à la trousse d'essai. (Le déclencheur Micrologic 3.0 n'offre pas de protection à temps court ou de défaut à la terre.) | <ol style="list-style-type: none"> 1. Un essai ZSI ne peut pas être effectué. 2. Raccorder une source d'alimentation auxiliaire 24 V au disjoncteur en amont et l'activer. Une deuxième trousse d'essai des fonctions complètes ou une trousse d'essai portable peut être utilisée à cette fin. 3. Vérifier si les broches du câble d'essai à 7 broches ne sont pas pliées, enfoncées, sorties ou autrement endommagées, compromettant ainsi la connexion entre la trousse d'essai et le déclencheur. 4. Consulter le tableau 2 pour déterminer si l'essai s'applique au type de déclencheur. 5. Consulter le tableau 2 pour déterminer si l'essai s'applique au type de déclencheur. 6. Consulter le tableau 2 pour déterminer si l'essai s'applique au type de déclencheur. <p>Si les deux déclencheurs, en amont et en aval, sont alimentés et si les DÉL d'indication de déclenchement ne clignotent pas, vérifier le câblage entre les dispositifs.</p> <p>A. La borne Z1 du déclencheur en aval doit être raccordée à la borne Z3 du déclencheur en amont.</p> <p>B. La borne Z2 du déclencheur en aval doit être raccordée aux bornes Z4 (pour temps court) et Z5 (pour défaut à la terre) du déclencheur en amont.</p> <p>Si le câblage est correct et les indicateurs de déclenchement ne clignotent toujours pas tandis que la trousse d'essai lance un essai ZSI, vérifier si le déclencheur n'est pas auto-entravé. Utiliser un ohmmètre pour vérifier si la borne Z3 n'est pas court-circuitée aux bornes Z4 ou Z5. Tous les dispositifs sont expédiés d'usine en configuration auto-entravée, avec Z3 court-circuitée à Z4 et Z5.</p> <p>Si le système comprend un module d'interface à entrave (RIM), le bouton pousser-pour-vérifier envoie également un signal d'essai ZSI au(x) dispositif(s) en amont. Consulter les directives d'utilisation de RIM pour le câblage et les instructions de fonctionnement correctes.</p> |

Page suivante

Erreurs générales (suite)

| Condition | Causes probables | Solutions |
|--|---|---|
| Le déclencheur STR43ME ne se déclenche pas conformément au réglage de retard de temps long. | <p>Le déclencheur STR43ME se déclenche au même moment, que le retard de temps long soit au réglage chaud ou froid pour la caractéristique de classe. Par exemple, si tr est réglé à 20 chaud, le disjoncteur se déclenche au même moment que si tr était réglé à 20 froid. Si le disjoncteur est réglé à dix chaud, il se déclenche au même moment que si le réglage était à dix froid, etc. Les réglages chaud et froid sur le retard de temps long sont destinés aux systèmes de profils différents pour le démarrage de moteurs. Les réglages chaud et froid offrent deux constantes de temps de refroidissement de moteur associées à la classe de démarrage des moteurs.</p> <p>La première classe de protection des moteurs autorise une constante de refroidissement à temps court. Cela fournit une continuité maximale de service et une protection satisfaisante du moteur et est surtout utilisé pour des moteurs qui démarrent et s'arrêtent fréquemment. Cette classe permet des courants d'appel fréquents sans aller vers une condition de déclenchement. La deuxième classe de protection des moteurs autorise une constante de refroidissement de temps long (quatre fois la constante de refroidissement de temps court). Ce réglage offre une protection maximale du moteur.</p> | s/o |
| Le disjoncteur ne se déclenche pas sur défaut à la terre lors d'un essai des déclencheurs STR53UE ou STR53UP. | <ol style="list-style-type: none"> 1. Polarité incorrecte du câble d'essai à deux broches. 2. Le déclencheur ne fournit pas de protection contre les défauts à la terre. | <ol style="list-style-type: none"> 1. Inverser la polarité sur le raccordement du câble d'essai à deux broches. 2. Se reporter au tableau 2 pour déterminer si l'essai est applicable au déclencheur. |
| Le disjoncteur avec déclencheur Micrologic 6.0A, Micrologic 6.0H ou Micrologic 6.0P ne se déclenche pas lors de l'exécution d'un essai de défaut à la terre. | <ol style="list-style-type: none"> 1. Le niveau de défaut injecté n'est pas suffisamment élevé pour entraîner un déclenchement sur protection contre un défaut à la terre. 2. Le disjoncteur est raccordé à une configuration de défaut à la terre différentiel modifié (MDGF) ou de retour source-terre. | <ol style="list-style-type: none"> 1. Injecter un courant de défaut plus élevé 2. Se reporter au tableau 2 pour déterminer si l'essai est applicable au déclencheur. |
| La trousse d'essai affiche « Tempo dépassée » dans l'affichage d'état lors de l'exécution d'un essai de déclenchement mécanique. | <ol style="list-style-type: none"> 1. Le temps maximum pour l'injection d'un niveau de défaut a été atteint sans détection du déclenchement du disjoncteur. 2. La trousse d'essai est endommagée. | <ol style="list-style-type: none"> 1. Vérifier si des broches du câble d'essai sont enfoncées ou pliées. 2. Contacter le bureau de service local. |
| La trousse d'essai des fonctions complètes affiche « ÉCHEC » quand un essai de temps court est effectué immédiatement après un essai de temps long en mode automatique pour les déclencheurs Micrologic A/P/H. | Chevauchement des courbes de temps court et de temps long. | Attendre au moins dix secondes après un essai de temps long avant d'effectuer un essai de temps court. |
| La trousse d'essai signale « Tempo dépassée » dans l'affichage d'état lors de l'exécution d'un essai en mode manuel. | <ol style="list-style-type: none"> 1. La trousse d'essai n'a pas détecté le déclenchement du disjoncteur. La trousse d'essai a une limite maximale de temps pendant laquelle elle peut injecter un niveau de défaut donné. 2. La trousse d'essai est endommagée. | <ol style="list-style-type: none"> 1. Vérifier si des broches du câble d'essai sont enfoncées ou pliées. 2. Contacter le bureau de service local. |
| Lors de l'exécution d'un essai en mode automatique, la trousse d'essai signale une défaillance, le disjoncteur ne se déclenche pas et aucun temps de déclenchement n'est affiché. | <ol style="list-style-type: none"> 1. La trousse d'essai n'a pas détecté le déclenchement du disjoncteur. La trousse d'essai a une limite maximale de temps pendant laquelle elle peut injecter un niveau de défaut donné. Elle supprime le défaut si la durée est de 20 % supérieure à la bande de déclenchement maximale pour tout défaut donné. 2. La trousse d'essai est endommagée. | <ol style="list-style-type: none"> 1. Vérifier si des broches du câble d'essai sont enfoncées ou pliées. 2. Contacter le bureau de service local. |
| Lorsque l'interrupteur d'alimentation est activé, la trousse d'essai émet deux signaux sonores (bips) de deux tons différents et rien n'est affiché à l'écran d'interface. | Un objet est en contact avec l'écran d'interface lorsque l'interrupteur d'alimentation est activé. | Désactiver l'interrupteur d'alimentation, retirer tous objets en contact avec l'écran d'interface et réactiver l'interrupteur d'alimentation. |
| Le logo tournoyant de Schneider reste sur l'écran d'interface plus de quinze secondes quand la trousse d'essai est mise sous tension. | <ol style="list-style-type: none"> 1. Le sélecteur de tension est réglé pour 230 Vca mais une tension de 115 Vca est fournie. 2. La trousse d'essai est endommagée. | <ol style="list-style-type: none"> 1. Régler le sélecteur de tension sur 115 Vca. 2. Contacter le bureau de service local. |

Page suivante

Erreurs générales (suite)

| Condition | Causes probables | Solutions |
|---|--|--|
| L'écran d'interface et le ventilateur ne se mettent pas en marche lors de la mise sous tension de la trousse d'essai. | <ol style="list-style-type: none"> Le sélecteur de tension est réglé pour 115 Vca mais une tension de 230 Vca est fournie. Calibre de fusible incorrect. La trousse d'essai est endommagée. | <ol style="list-style-type: none"> Régler le sélecteur de tension sur 230 Vca. S'assurer que le fusible correct est utilisé. Contacteur le bureau de service local. |
| L'écran d'interface est verrouillé ou hors étalonnage et ne répond pas aux touches correctement. | Verrouillé ou perte d'étalonnage de l'écran d'interface | <p>Si l'écran du titre de la trousse d'essai des fonctions complètes a la version 1.20 affichée :</p> <ul style="list-style-type: none"> Redémarrer la trousse d'essai. Lorsque l'écran du titre de la trousse d'essai paraît, attendre dix secondes afin de permettre à la trousse d'essai de passer en mode d'étalonnage pour étalonner l'écran d'interface. Se reporter à « Étalonnage de l'écran » à la page 157 pour effectuer l'étalonnage. Contacteur le bureau de service local. <p>Si l'écran du titre de la trousse d'essai des fonctions complètes a une version autre que 1.20 affichée, contacter le bureau de service local.</p> |

Messages d'erreur

| Message | Causes probables | Solutions |
|---|--|--|
| Unité de contrôle déconnectée de la mallette test (le déclencheur est déconnecté de la trousse d'essai). Opération en cours interrompue. | <ol style="list-style-type: none"> Câble d'essai débranché du déclencheur. Des broches du câble d'essai ne fournissent pas un bon contact entre la trousse d'essai et le déclencheur. | <ol style="list-style-type: none"> Vérifier si des broches du câble d'essai sont enfoncées ou pliées. S'assurer que le câble d'essai assure une bonne connexion au niveau des connecteurs du déclencheur et de la trousse d'essai. |
| Surcharge de la mallette test (surcharge d'alimentation de la trousse d'essai détectée). Opération en cours interrompue. | Source de courant temporisée, en temporisation dépassée ou d'une température excessive. | Réduire le rétro-éclairage de l'écran d'interface ou mettre hors tension la trousse d'essai et la laisser refroidir. |
| Erreur de communication détectée. | Erreur de communication entre la trousse d'essai et le déclencheur. | Appuyer sur ANNULER. Si l'erreur persiste, vérifier si des broches du câble d'essai à 7 broches sont enfoncées ou pliées. S'assurer que le raccordement à la terre de la trousse d'essai est au même potentiel que le raccordement à la terre du châssis des disjoncteurs. Si un disjoncteur débrochable est essayé et qu'une erreur persiste, mettre le disjoncteur en position déconnectée. |
| Erreur de calibration de la mallette test (erreur d'étalonnage de la trousse d'essai). Opération en cours interrompue. Contacter Schneider service si le problème persiste. | La trousse d'essai a déterminé qu'elle ne pouvait pas faire d'injection secondaire fiable d'un signal de défaut dans le déclencheur pour essayer le disjoncteur. | Contacteur le bureau de service local. |
| Erreur fatale mallette test. Toutes opérations interrompues. Contacter Schneider service si le problème persiste. | Panne interne de la trousse d'essai. | Appuyer sur ANNULER pour réinitialiser. Si l'erreur persiste, contacter le bureau de service local. |
| Erreur détectée en cours de test pour vérifier si l'unité de contrôle est raccordée à la mallette test (erreur détectée en cours d'essai pour déterminer si le déclencheur est raccordé à la trousse d'essai). Opération en cours interrompue. | <ol style="list-style-type: none"> Câble d'essai endommagé. Trousse d'essai endommagée. Déclencheur endommagé. | <ol style="list-style-type: none"> Vérifier si des broches du câble d'essai sont enfoncées ou pliées. Contacteur le bureau de service local. Contacteur le bureau de service local. |
| Erreur détectée en cours de test pour vérifier si l'unité de contrôle a déclenché (erreur détectée en cours d'essai pour vérifier si le déclencheur s'est déclenché). Opération en cours interrompue. | <ol style="list-style-type: none"> Si un essai du déclencheur STR22ME est en cours, l'enclenchement de temps long n'est pas réglé à la valeur minimale. Déclencheur endommagé. Disjoncteur endommagé. | <ol style="list-style-type: none"> Régler la valeur d'enclenchement de temps long du déclencheur STR22ME à la valeur minimale. Contacteur le bureau de service local. Contacteur le bureau de service local. |
| Niveau de courant d'injection au-delà de la capacité d'entrée de la mallette test (niveau de courant d'injection hors limites de la trousse d'essai). Opération en cours interrompue. | La valeur entrée pour le courant d'injection à l'écran « Configurer test en mode manuel » est trop élevée ou trop faible pour que la trousse d'essai fasse un essai. | Limiter le courant maximum d'essai à 20 x In. Limiter le courant minimum d'essai à 0,3 x In. |

Page suivante

Messages d'erreur *(suite)*

| | | |
|---|--|---|
| Niveau de courant d'injection au-delà de la capacité d'entrée de l'unité de contrôle (niveau de courant d'injection hors limites du déclencheur). | La valeur entrée pour le courant d'injection à l'écran « Configurer test en mode manuel » dépasse la valeur maximale que le déclencheur peut prendre en charge au moyen d'un essai d'injection secondaire. | Limiter le courant maximum d'essai à 20 x In. Limiter le courant minimum d'essai à 0,3 x In. |
| Erreur mémoire non volatile. Contacter Schneider service si le problème persiste. Opération en cours interrompue. | Les informations saisies dans la mémoire de la trousse d'essai sont corrompues. | Appuyer sur ANNULER pour réinitialiser. Si l'erreur persiste, contacter le bureau de service local. |

Glossaire

| | |
|--|--|
| ASIC (circuit intégré spécifique à une application) | Puce électronique située à l'intérieur des déclencheurs électroniques Micrologic, qui détecte des conditions de surcharge, de court-circuit, de défaut à la terre ou de fuite à la terre et qui active un mécanisme mécanique pour déclencher le disjoncteur. |
| Famille des disjoncteurs | Série des disjoncteurs soumis aux essais. La trousse d'essai des fonctions complètes essaie les disjoncteurs Compact, Masterpact ou Powerpact. Vérifier la famille du disjoncteur en se reportant à son étiquette (fig. 12) ou aux directives d'utilisation lors de la configuration des paramètres du disjoncteur pour un essai d'injection secondaire. |
| Type de disjoncteur | Type spécifique du disjoncteur parmi la famille des disjoncteurs. Vérifier le type du disjoncteur en se reportant à son étiquette (fig. 12) ou aux directives d'utilisation lors de la configuration des paramètres du disjoncteur pour un essai d'injection secondaire. |
| Fermeture et verrouillage | Capacité utilisée pour décrire le niveau de courant de valeur efficace (eff.) pour lequel un disjoncteur peut se fermer et demeurer en position fermée pendant une durée spécifique (habituellement jusqu'à 30 cycles). |
| Retard de fuite à la terre (th) | La trousse d'essai N'essaie PAS cette fonction. |
| Enclenchement sur fuite à la terre (lh) | La trousse d'essai N'essaie PAS cette fonction. |
| Retard de défaut à la terre (tg) | <p>Durée pendant laquelle le temporisateur de défaut à la terre fonctionne avant de lancer un signal de déclenchement (c'est à dire, détermination de la durée pendant laquelle le disjoncteur attendra avant de lancer un signal de déclenchement).</p> <p>Il y a deux possibilités de caractéristiques pour le retard de défaut à la terre :</p> <ul style="list-style-type: none"> • I^2t ON : caractéristique de retard d'activation aboutissant à un retard inverse qui coordonne le mieux avec les relais de défaut de terre homopolaires utilisés conjointement avec les disjoncteurs magnétiques thermiques et les interrupteurs à fusibles. • I^2t OFF : caractéristique de retard de désactivation aboutissant à un retard constant qui coordonne le mieux avec les disjoncteurs à déclenchement électronique munis d'une option de défaut à la terre. |
| Enclenchement sur défaut à la terre (lg) | Niveau de courant de défaut à la terre auquel le temporisateur de retard de défaut à la terre est activé (c'est à dire, règle le niveau de courant de défaut à la terre auquel le déclencheur commence la temporisation). |
| In | <p>Valeur nominale du capteur; 100 % de la valeur nominale du disjoncteur à pleine charge.</p> <p>Forçage instantané : valeur nominale utilisée pour décrire le niveau de courant efficace (eff.) qui entraînera le déclenchement du disjoncteur sans retard réglable.</p> |
| LSIG/LSIV | <p>Abréviations pour les caractéristiques de protection du déclencheur électronique.</p> <p>L—Enclenchement et retard de temps long S—Enclenchement et retard de temps court I—Enclenchement instantané G—Enclenchement et retard de défaut à la terre V—Enclenchement et retard de fuite à la terre (VIGI)</p> |
| Intensité nominale de temps long | Capacité assignée de courant du disjoncteur ou « capacité nominale du disjoncteur ». |

| | |
|---|--|
| Valeur nominale d'interruption | Définit la tenue nominale maximale du disjoncteur en fonction de la norme de celui-ci. Vérifier la valeur nominale d'interruption en se reportant à l'étiquette du disjoncteur lors de la configuration des paramètres du disjoncteur pour un essai d'injection secondaire. |
| Retard de temps long (tr) | Durée pendant laquelle un temporisateur de temps long fonctionne avant de lancer un signal de déclenchement (c'est à dire, la durée pendant laquelle le disjoncteur portera une surcharge prolongée, bas niveau, avant de lancer un signal de déclenchement). |
| Enclenchement de temps long (lr) | Niveau de courant auquel le temporisateur de retard de temps long est activé. |
| Sélectivité | Terme général utilisé pour décrire l'interaction entre des disjoncteurs multiples où le disjoncteur le plus près du défaut s'ouvrira et les disjoncteurs les plus près de la source resteront fermés pour porter la charge subsistante. |
| Retard à temps court (tsd) | <p>Durée pendant laquelle le temporisateur de retard à temps court fonctionne avant de lancer un signal de déclenchement (c'est à dire, le retard intensionnel à temps court qui permet au disjoncteur de porter ou soutenir des courants de court-circuit de bas niveau ou haut niveau, jusqu'aux valeurs nominales de tenue publiées avant de se déclencher). Il y a deux possibilités de caractéristiques pour le retard à temps court :</p> <ul style="list-style-type: none"> • I^2t ON : caractéristique de retard d'activation aboutissant à un retard inverse qui correspond le mieux aux caractéristiques temps-courant des fusibles. • I^2t OFF : caractéristique de retard de désactivation aboutissant à un retard constant qui coordonne le mieux avec les disjoncteurs magnétiques thermiques et à déclenchement électronique. |
| Enclenchement de temps court (lsd) | Niveau de courant auquel le temporisateur de retard de temps court est activé (c'est à dire, le courant auquel la fonction à temps court reconnaît une surintensité). |
| Norme | Norme électrique par laquelle un disjoncteur est certifié. Les normes pour la trousse d'essai sont UL, IEC, ANSI ou CCEE. Certains disjoncteurs peuvent être certifiés selon plusieurs normes. Utiliser la norme appropriée pour l'application et le lieu. Le choix d'une norme incorrecte peut produire des résultats d'essais imprécis. Vérifier la norme en se reportant à l'étiquette du disjoncteur lors de la configuration de ses paramètres pour un essai d'injection secondaire. |
| Déclencheur | Dispositif électronique qui commande les points d'enclenchement et de retard de protection du disjoncteur. Le déclencheur, avec le mécanisme de déclenchement mécanique du disjoncteur, est le composant primaire qui est essayé avec la trousse d'essai. |
| Famille des déclencheurs | Série des déclencheurs soumis aux essais. La trousse d'essai essaie les déclencheurs Micrologic, ET et STR. Vérifier la famille du déclencheur en se reportant à sa face avant (fig. 13) ou aux directives d'utilisation et au tableau 2 lors de la configuration des paramètres du disjoncteur pour un essai d'injection secondaire. |
| Type de déclencheur | Type spécifique du déclencheur parmi la famille des déclencheurs. Vérifier le type du déclencheur en se reportant à sa face avant (fig. 13) ou aux directives d'utilisation et au tableau 2 lors de la configuration des paramètres du disjoncteur pour un essai d'injection secondaire. |

Schneider Electric USA, Inc.

800 Federal Street
Andover, MA 01810 USA
888-778-2733
www.schneider-electric.us

Standards, specifications, and designs may change, so please ask for confirmation that the information in this publication is current.

Schneider Electric, Square D, Compact and Micrologic are owned by Schneider Electric Industries SAS or its affiliated companies. All other trademarks are the property of their respective owners.

© 2001–2015 Schneider Electric
All Rights Reserved

48049-183-06, Rev. 02, 05/2015
Replaces 48049-183-06 Rev. 01, 12/2009

Importado en México por:

Schneider Electric México, S.A. de C.V.

Av. Ejercito Nacional No. 904
Col. Palmas, Polanco 11560 México, D.F.
55-5804-5000
www.schneider-electric.com.mx

Normas, especificaciones y diseños pueden cambiar, por lo tanto pida confirmación de que la información de esta publicación está actualizada.

Schneider Electric, Square D, Compact y Micrologic son marcas comerciales de Schneider Electric Industries SAS o sus compañías afiliadas. Todas las otras marcas comerciales son propiedad de sus respectivos propietarios.

© 2001–2015 Schneider Electric
Reservados todos los derechos

48049-183-06, Rev. 02, 05/2015
Reemplaza 48049-183-06 Rev. 01, 12/2009

Schneider Electric Canada, Inc.

5985 McLaughlin Road
Mississauga, ON L5R 1B8 Canada
800-565-6699
www.schneider-electric.ca

Du fait que les normes, caractéristiques et conceptions peuvent changer, demander confirmation que l'information contenue dans cette publication est à jour.

Schneider Electric, Square D, Compact et Micrologic sont des marques commerciales de Schneider Electric Industries SAS ou de ses compagnies affiliées. Toutes les autres marques commerciales utilisées dans ce document sont la propriété de leurs propriétaires respectifs.

© 2001–2015 Schneider Electric
Tous droits réservés

48049-183-06, Rev. 02, 05/2015
Remplace 48049-183-06 Rev. 01, 12/2009